



Manual de Usuario

Cámara de Cuerpo

Centro de Control

DrivePro™ Body

(Versión 1.1)



Índice

1.	Introducción.....	2
	1-1 Características.....	2
	1-2 Requerimientos del Sistema.....	2
2.	Comenzar.....	3
	2-1 Instalación del Disco Duro (solo para DBN1 sin disco).....	3
	2-2 Diagrama de Conexiones.....	6
	2-3 Descargando e Instalando la estación del Centro de Control.....	7
	2-4 Ajustar/Cambiar modos RAID.....	8
2.	Usar el software DrivePro™ Body Control.....	10
	3-1 Estado.....	11
	3-2 Gestión de Archivos.....	14
	3-3 Gestión del Servidor.....	17
	3-4 Gestión de cámara.....	22
	3-5 Control de Registro.....	27
	3-6 Preferencias.....	28
5.	End-User License Agreement (EULA).....	29
6.	GPL Disclosure.....	31
7.	Federal Communications Commission (FCC) Statement.....	32

1. Introducción

Este Manual del usuario cubre las características y funciones del DrivePro™ Body Control Center, un sistema de almacenamiento de video y administración de cámaras de cuerpo basado en red. El Centro de control está diseñado para funcionar sin problemas con las cámaras corporales Transcend DrivePro y las estaciones de acoplamiento DPD6N, lo que simplifica el despliegue de una solución completa. El software DrivePro Body Control Center admite la administración centralizada de archivos, la administración de cuentas y la administración de dispositivos.

1-1 Características

- Permite que múltiples usuarios se conecten a través de una red Gigabit local
- Permite buscar archivos, ordenar los archivos en categorías, agregar descripciones, exportar archivos al almacenamiento local y grabar archivos en medios ópticos
- Administración simple de cuentas y permisos
- Permite la conexión simultánea de hasta 3 estaciones de acoplamiento o 18 dispositivos en total
- Permite hasta 40 usuarios simultáneos a través de la conexión Gigabit
- Cómoda actualización del firmware de las unidades DrivePro Body con un solo clic

1-2 Requerimientos del Sistema

- Windows 7 / Windows 8.1 / Windows Server 2008 R2 SP1 / Windows 10
- Se necesita de .NET 4.0.

2. Comenzar

2-1 Instalación del Disco Duro (solo para DBN1 sin disco)

*Por favor, solo use Discos Duros de grado NAS

Notas:

- Para evitar dañar el Centro de Control DBN1 con electricidad estática, conéctese a tierra tocando algo hecho de metal antes de manipular cualquier pieza electrónica sensible.
- Al reemplazar discos duros, no cambie el orden de los discos duros en la unidad del Control Center. Por ejemplo, eliminar Drive 1 y reemplazarlo con Drive 2 puede ocasionar la corrupción o la pérdida de datos.

1-1 Retire el panel frontal tirando hacia adelante desde ambos lados.

1-2 Saque las dos bandejas de la unidad.

Nota: No aplique una presión excesiva en la parte superior de la unidad.

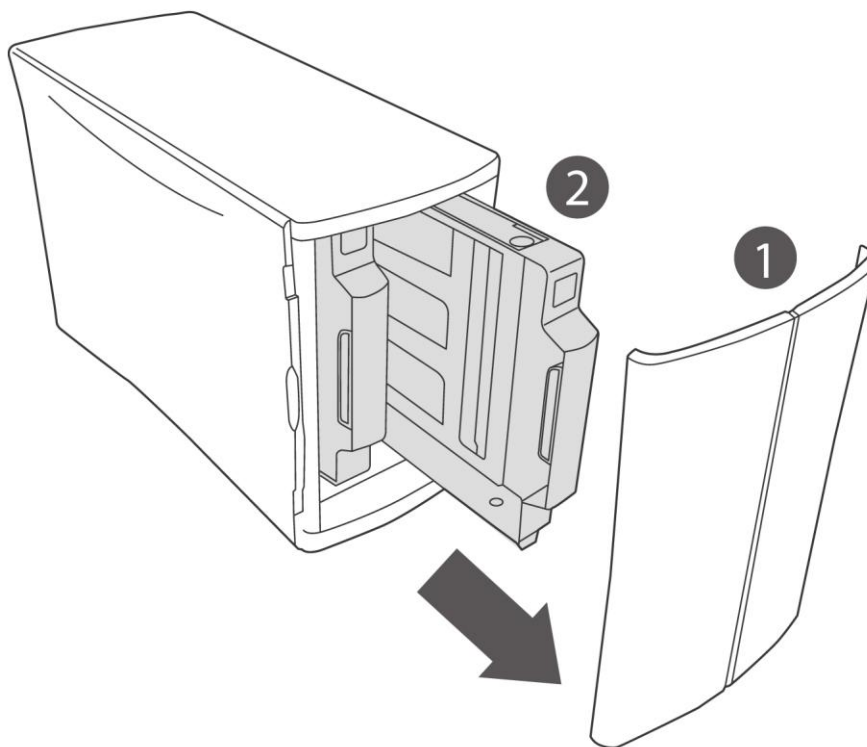

2. Instale discos duros de grado NAS (se recomienda ambos discos tengan la misma capacidad) en las bandejas de discos.

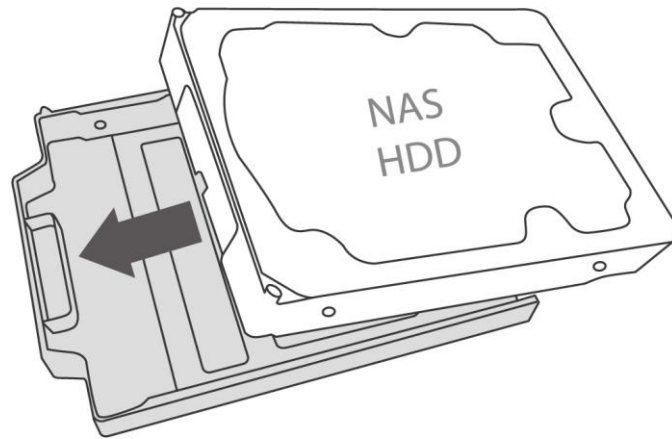

3-1. Fije los dos tornillos frontales.

3-2. Inserte la placa de acero en la dirección correcta.

3-3. Fije el tornillo trasero.

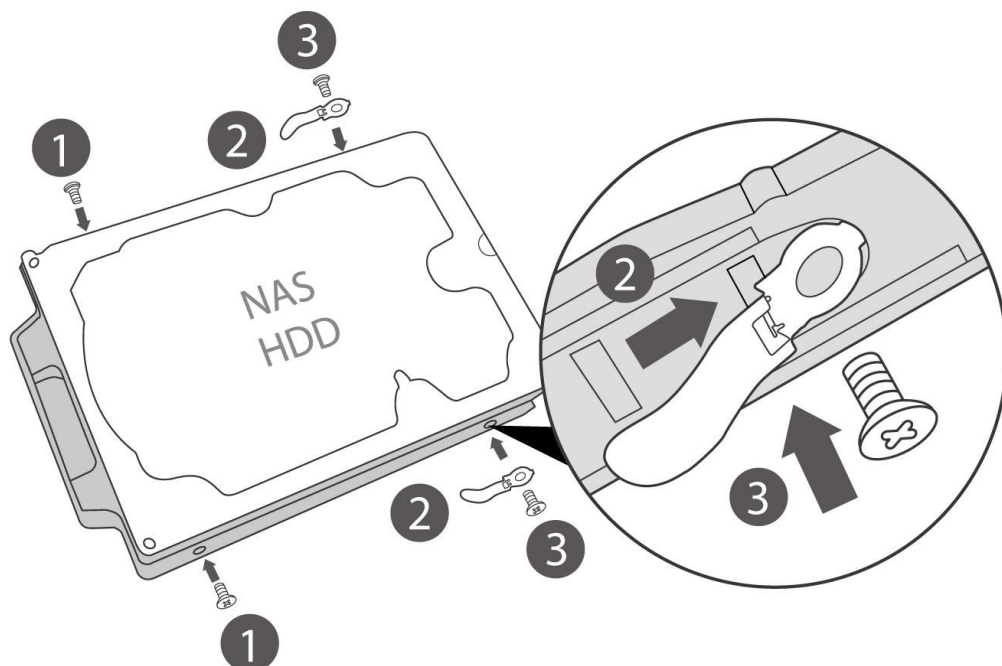

- 4-1. Vuelve a insertar las bandejas de la unidad en las ranuras de la unidad vacía.
- 4-2. Recoloque el panel frontal.

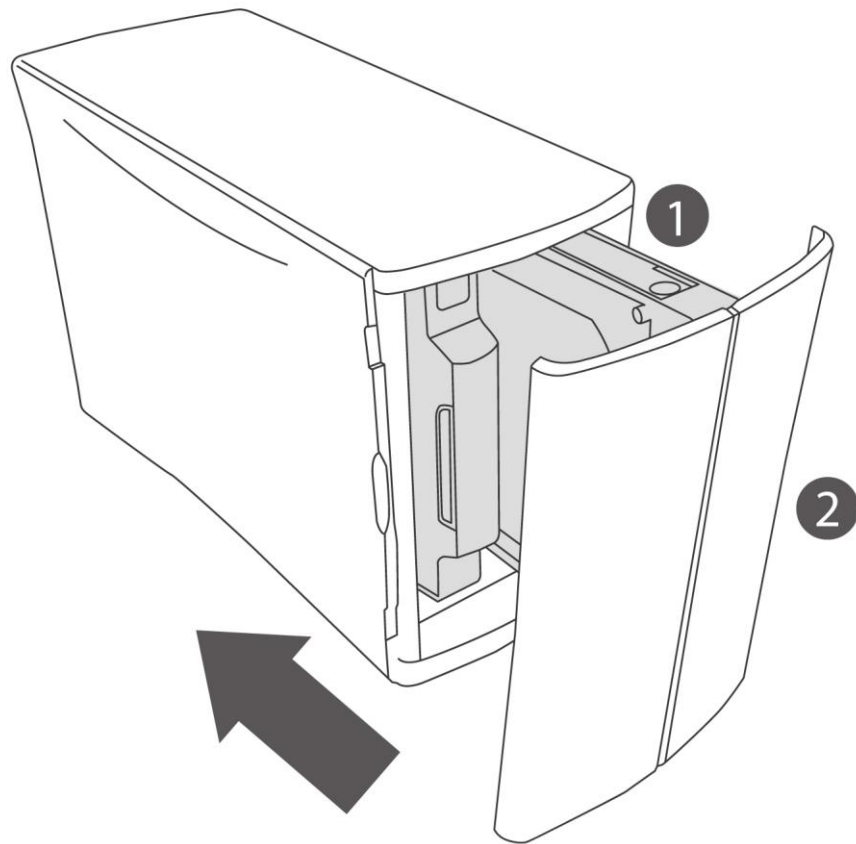

2-2 Diagrama de Conexiones

El diagrama de conexión del centro de control DBN1 se ilustra a continuación. Conecte un cable Ethernet desde el puerto LAN del Centro de Control DBN1 a su conmutador de red o router de red. Conecte las PC de sus clientes y las estaciones de acoplamiento de red DPD6N a la misma red de área local. Como se muestra en el siguiente diagrama, conecte su conmutador de red o router al puerto WAN de la estación de acoplamiento de red DPD6N.

El Centro de Control DBN1 permite cargar hasta doce cámaras DrivePro Body simultáneamente, y hasta cuarenta usuarios para acceder y administrar archivos al mismo tiempo.

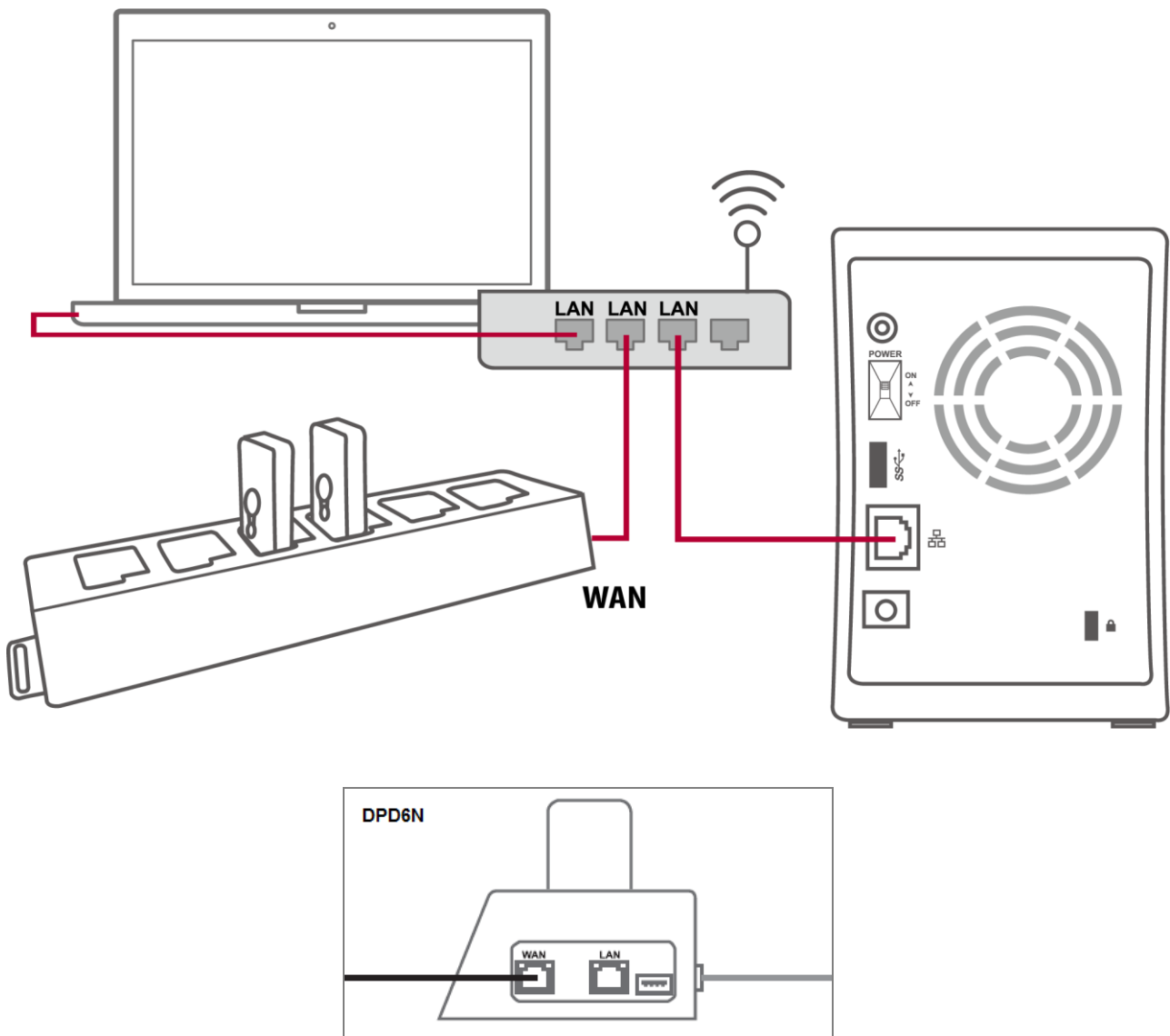

2-3 Descargando e Instalando la estación del Centro de Control

1. Descargue el software Control Center del enlace de descarga proporcionado. En cualquier PC, hacer clic y ejecute "Installer.exe", presione "Instalar" y espere a que se complete el proceso de instalación.

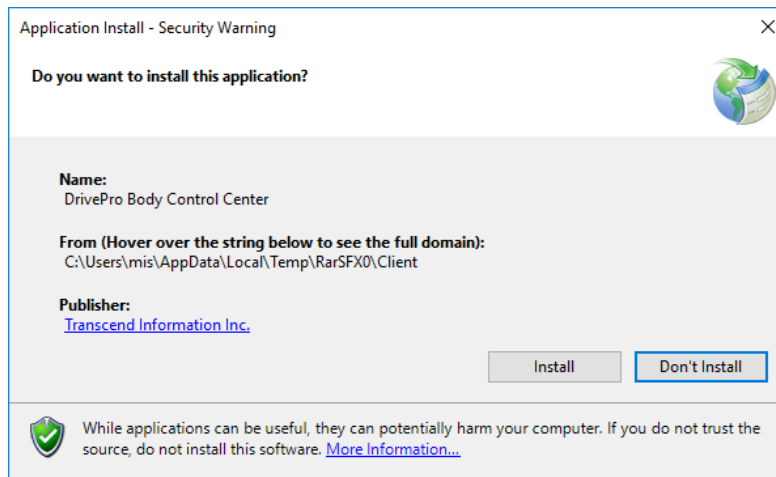

2. Cuando se complete la instalación, el software se abrirá automáticamente.
3. Complete la dirección IP del Centro de Control DBN1 y hacer clic en "Conectar", o simplemente hacer clic en "Buscar centro de control" para buscar las unidades DBN1 conectadas.

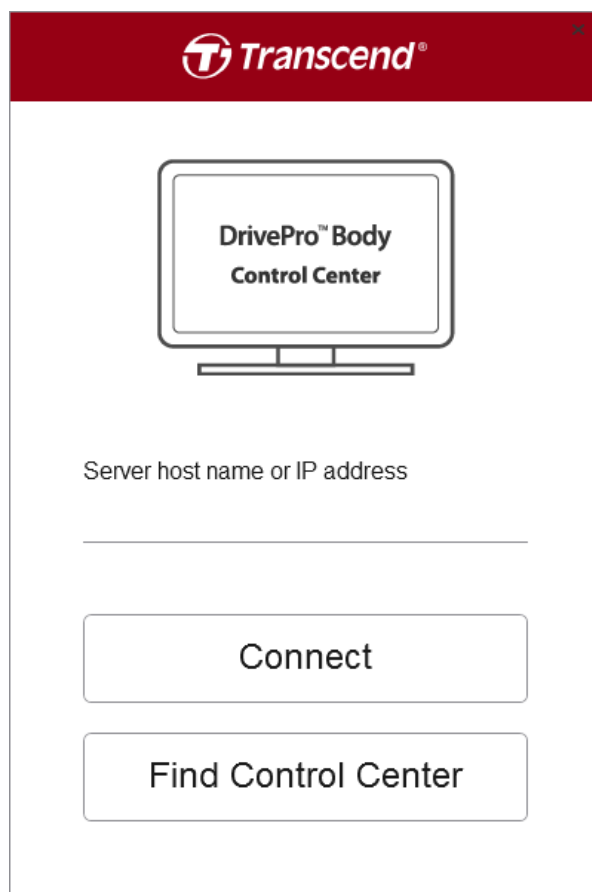

2-4 Ajustar/Cambiar modos RAID

Puede establecer o cambiar los modos RAID en las dos situaciones siguientes:

1. Para ajustar el Centro de Control DBN1 sin discos:

Después de instalar los discos duros (ver **2-1 Instalación del Disco Duro (solo para DBN1 sin disco)**), use el software Control Center para conectar la unidad del Centro de Control DBN1. Se le solicitará que seleccione uno de los modos RAID.

RAID Settings

* Your hard drive needs to be formatted before it can be used.

RAID 0

Combines 2 hard drives into a single RAID array. The available capacity is the total space of all drives used. This simple RAID mode offers faster performance than RAID modes that include parity. However, if a single drive in the array is damaged, then all data in the array is lost and cannot be recovered.

RAID 1

Combines 2 hard drives into a mirrored RAID array. The available capacity in the array is the space of a single drive. The same data is written to each drive. If one drive is damaged, data can be recovered by replacing the damaged drive. As long as one drive in the array remains undamaged, all data stored in the array can be recovered.

Linear

Combines all hard drives into a single virtual drive. For this virtual drive, data will be written onto the first drive, then to the next drive when the first drive is full, and so on. The available capacity is the total space of all drives. Linear mode offers no redundancy. If any drive is damaged, data on the drive will be lost and cannot be recovered.

2. Cambiar los modos de RAID:

Hacer clic en el botón “RAID setting/Configuración RAID” en la sección Status/Estado.

Nota: Si cambio el modo RAID, todos los datos serán eliminados de forma permanente!

Por favor, asegúrese de realizar una copia de seguridad antes de modificar el modo RAID.

Transcend DrivePro™ Body Control Center

IPM ADMIN | PREFERENCE | ABOUT

Status

File Management

Server Management

Camera Management

Log Display

Server Information

Server
IP : 10.16.3.6

Disk Info
Total: 3.58TB
Used: 186.25GB
Free: 3.4TB
Model: Linear

S.M.A.R.T
Disk 1: Good
Disk 2: Good

RAID Settings

Docking Station +

Copyright© Transcend Information, Inc. All Rights Reserved.

2. Usar el software DrivePro™ Body Control

El exclusivo software DrivePro Body Control Center de Transcend es un sistema centralizado de administración desarrollado para las cámaras DrivePro Body 30 y DrivePro Body 60. El sistema admite una gestión de archivos, gestión de cuentas y gestión de dispositivos para facilitar el despliegue en una sola solución completa.

1. Abrir el software DrivePro Body Control Center.
2. Iniciar sesión como Administrador, Manager, Usuario, o como usuario anónimo. (El nombre de usuario para el Administrador es “admin”, y con la contraseña preestablecida “12345678”.)

Nota: El software Control Center requiere que la unidad DBN1 esté en la misma red local para funcionar.

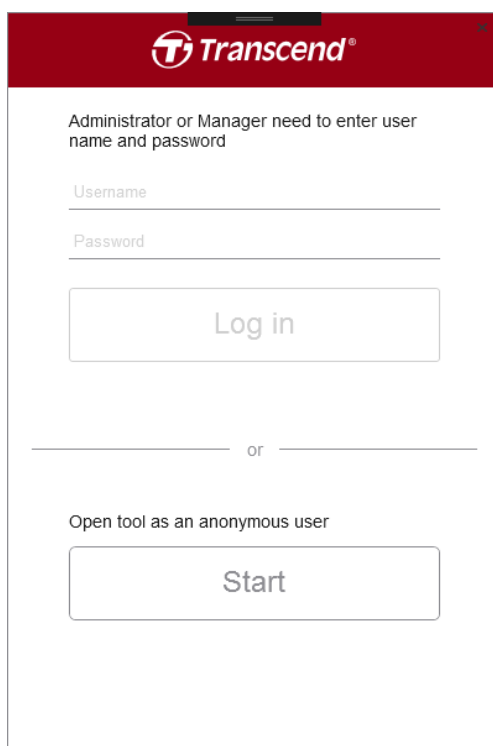

The screenshot shows the login page of the Transcend DrivePro Body Control Center. At the top, there is a red header with the Transcend logo. Below the header, the text reads: "Administrator or Manager need to enter user name and password". There are two input fields: "Username" and "Password". Below these fields is a "Log in" button. Below the "Log in" button, there is a horizontal line with the word "or" in the center. Below this line, the text reads: "Open tool as an anonymous user". Below this text is a "Start" button.

Si desea iniciar sesión como usuario anónimo, puede hacer clic en .

3. Para cerrar sesión, hacer clic en .

3-1 Estado

En la página Estado, puede ver la información básica de las cámaras DrivePro Body conectadas, y las estaciones de acoplamiento de red DPD6N, incluidos el número de serie del dispositivo, la identificación del agente, el estado de la batería y el estado de la copia de seguridad. Además, puede ver el estado actual de su unidad DBN1 Control Center, como la dirección IP actual y el estado del disco. Según los permisos de su cuenta, también puede editar la configuración RAID en esta página.

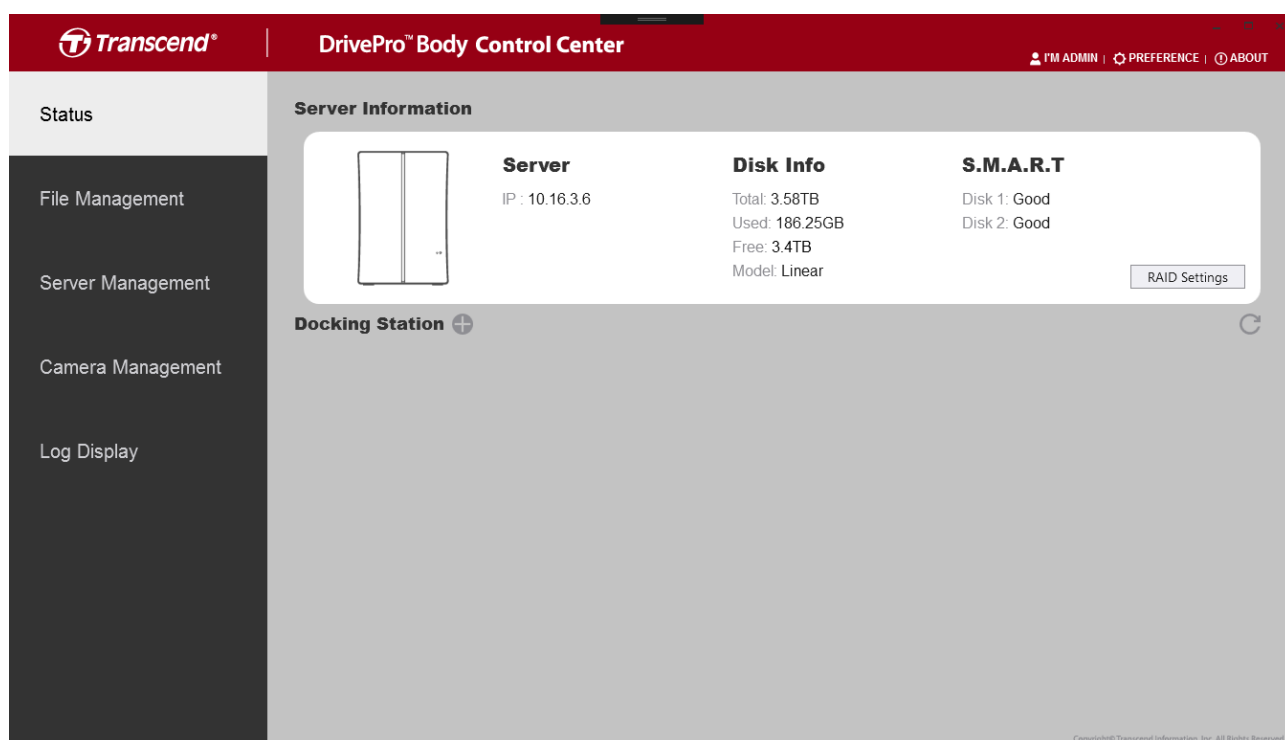

Para añadir una nueva estación de acoplamiento, hacer clic en el botón  junto “Docking Station / Estación de Acoplamiento” (se requiere tener privilegios).

Add New Docking

10.16.3.199 ↻

IP Address 10.16.3.199

Host Name DPD6N

MAC Address 7c-35-48-f0-00-4e

Seleccione la estación de acoplamiento que desea agregar y hacer clic en "Añadir". Si la estación de acoplamiento se agrega con éxito, verá la pantalla a continuación.

The screenshot shows the DrivePro™ Body Control Center interface. The top navigation bar includes the Transcend logo, the title "DrivePro™ Body Control Center", and user options: ADMIN, PREFERENCE, and ABOUT. A left sidebar contains menu items: Status, File Management, Server Management, Camera Management, and Log Display. The main content area is divided into two sections:

- Server Information:** Displays a server icon, IP address (10.16.3.4), and disk details: Total (7.22TB), Used (205.54GB), Free (7.02TB), and Model (RAID1). S.M.A.R.T status shows Disk 1: Good and Disk 2: Good. A RAID Settings button is present.
- Docking Station:** Shows a grid of docking slots. The first slot is assigned a device with S/N 10D07A80BEF7 and 100% battery. Other slots are labeled "No Device". The station name DPD6N is shown at the bottom left, and a refresh icon is at the bottom right.

Copyright © Transcend Information, Inc. All Rights Reserved.

Para asignar una cuenta a una cámara de cuerpo específica, hacer clic en la cámara que desea asignar. Luego, seleccione una cuenta para asignar la cámara.

Camera information

Camera 10D07A80BEF7
 Model DPB60
 Firmware .0.10

Team Sync Leader

Assign To

Set a password

Una vez que se ha asignado una cuenta a una cámara, el nombre de la cuenta se mostrará en el campo de estado de la cámara.

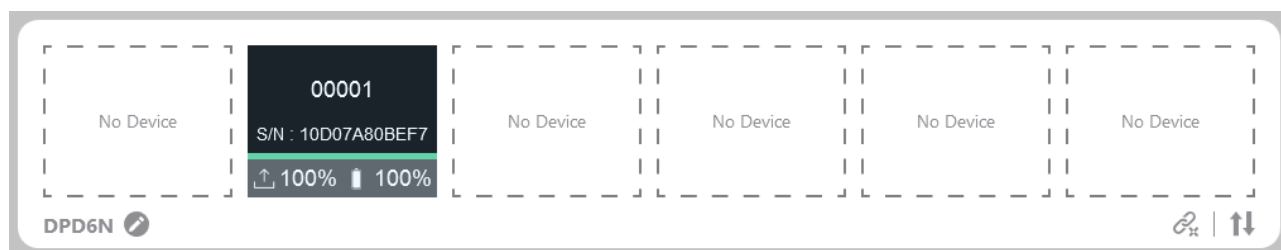

Para habilitar Team Sync, selecciona un número de equipo y presiona el botón "Establecer". Si una cámara ingresa al modo de grabación desde el modo de almacenamiento en búfer, otras cámaras en el mismo equipo también ingresarán automáticamente al modo de grabación.

Para configurar una cámara como líder, marque la casilla de verificación "Líder". Cuando una cámara líder ingresa al modo de grabación desde el modo de almacenamiento en búfer, se activarán otras cámaras en el mismo equipo para comenzar a grabar, incluso si las cámaras se apagaron) (Solo para DPB60)

Team Sync Leader

Para establecer una contraseña para el dispositivo, presione el botón "Establecer" e ingrese una contraseña

Set a password

Para desactivar la protección con contraseña o cambiar la contraseña, presione el botón "Deshabilitar" o el botón "Cambiar".

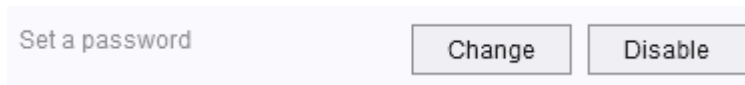

3-2 Gestión de Archivos

En la página Administración de archivos, puede administrar y editar videos o fotos. También puede buscar medios en la barra de búsqueda, exportar o grabar archivos en un CD / DVD.

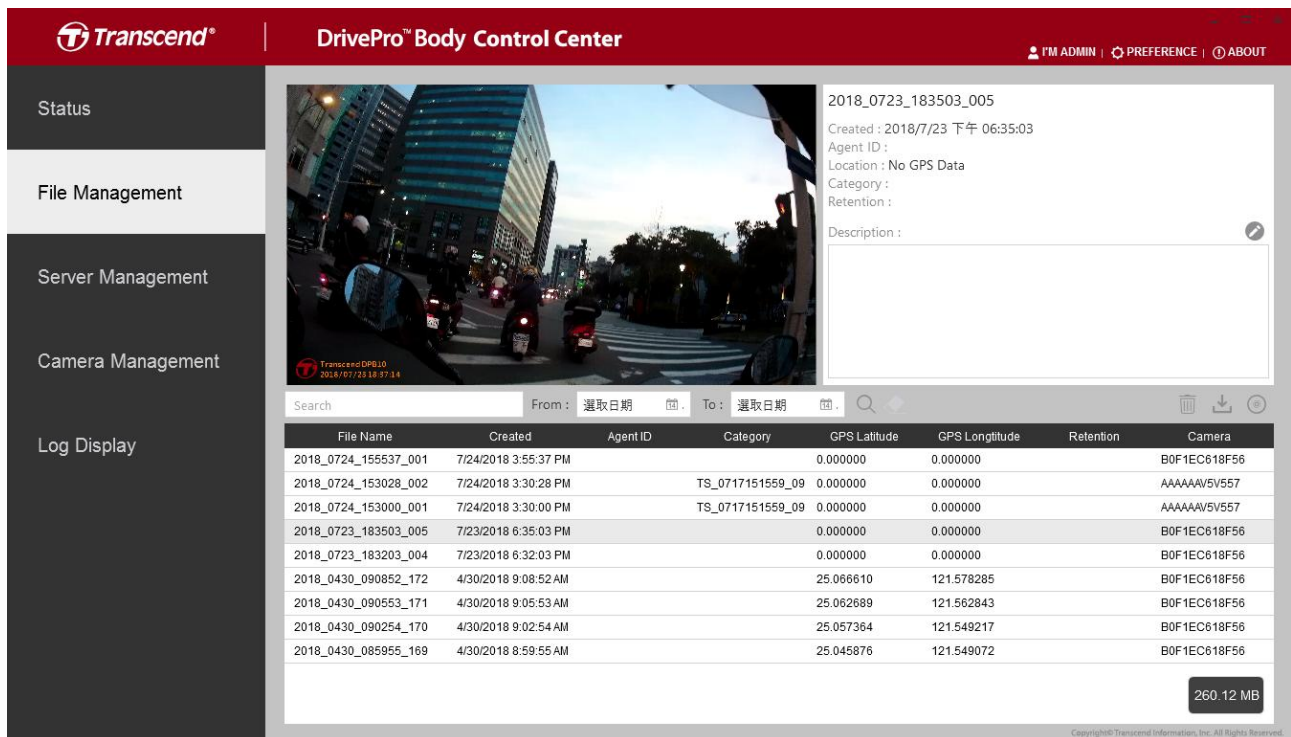



File Name	Created	Agent ID	Category	GPS Latitude	GPS Longitude	Retention	Camera
2018_0724_155537_001	7/24/2018 3:55:37 PM			0.000000	0.000000		BOF1EC618F56
2018_0724_153028_002	7/24/2018 3:30:28 PM	TS_0717151559_09		0.000000	0.000000		AAAAAAV5V557
2018_0724_153000_001	7/24/2018 3:30:00 PM	TS_0717151559_09		0.000000	0.000000		AAAAAAV5V557
2018_0723_183503_005	7/23/2018 6:35:03 PM			0.000000	0.000000		BOF1EC618F56
2018_0723_183203_004	7/23/2018 6:32:03 PM			0.000000	0.000000		BOF1EC618F56
2018_0430_090852_172	4/30/2018 9:08:52 AM			25.066610	121.578285		BOF1EC618F56
2018_0430_090553_171	4/30/2018 9:05:53 AM			25.062689	121.562843		BOF1EC618F56
2018_0430_090254_170	4/30/2018 9:02:54 AM			25.057364	121.549217		BOF1EC618F56
2018_0430_085955_169	4/30/2018 8:59:55 AM			25.045876	121.549072		BOF1EC618F56



Para modificar una categoría, una identificación de agente o una descripción, hacer clic en

icono  .

Edit

2018_0608_100319_002.MOV

Category :
  

Retention :
  

Description :

Para descargar un video, hacer clic en icono , y a continuación clic en “Grabar en” para exportar el video a la destinación deseada.

Export Video

File Name :

Reason :

To :

También puede seleccionar y grabar videos en un CD/DVD haciendo clic en icono .

Para eliminar archivos, seleccione los archivos y hacer clic en icono .

Si un video tiene datos GPS incluidos, aparecerá un mapa GPS como se muestra a continuación.

Transcend® DrivePro™ Body Control Center

PM ADMIN | PREFERENCE | ABOUT

Status

File Management

Server Management

Camera Management

Log Display

Search From: 選取日期 To: 選取日期

File Name	Created	Agent ID	Category	GPS Latitude	GPS Longitude	Retention	Camera
2018_0724_155537_001	7/24/2018 3:55:37 PM			0.000000	0.000000		B0F1EC618F56
2018_0724_153028_002	7/24/2018 3:30:28 PM	TS_0717151559_09		0.000000	0.000000		AAAAAAV5V557
2018_0724_153000_001	7/24/2018 3:30:00 PM	TS_0717151559_09		0.000000	0.000000		AAAAAAV5V557
2018_0430_090852_172	4/30/2018 9:08:52 AM			25.066610	121.578285		B0F1EC618F56
2018_0430_090553_171	4/30/2018 9:05:53 AM			25.062689	121.562843		B0F1EC618F56
2018_0430_090254_170	4/30/2018 9:02:54 AM			25.057364	121.549217		B0F1EC618F56
2018_0430_085955_169	4/30/2018 8:59:55 AM			25.045876	121.549072		B0F1EC618F56

144.06 MB

Copyright© Transcend Information, Inc. All Rights Reserved.

Para ver el video más grande, hacer clic en icono  en la esquina inferior derecha el reproductor multimedia.

Transcend® DrivePro™ Body Control Center

PM ADMIN | PREFERENCE | ABOUT

Status

File Management

Server Management

Camera Management

Log Display

Search From: 選取日期 To: 選取日期

File Name	Created	Agent ID	Category	GPS Latitude	GPS Longitude	Retention	Camera
2018_0724_155537_001	7/24/2018 3:55:37 PM			0.000000	0.000000		B0F1EC618F56
2018_0724_153028_002	7/24/2018 3:30:28 PM	TS_0717151559_09		0.000000	0.000000		AAAAAAV5V557
2018_0724_153000_001	7/24/2018 3:30:00 PM	TS_0717151559_09		0.000000	0.000000		AAAAAAV5V557
2018_0430_090852_172	4/30/2018 9:08:52 AM			25.066610	121.578285		B0F1EC618F56
2018_0430_090553_171	4/30/2018 9:05:53 AM			25.062689	121.562843		B0F1EC618F56
2018_0430_090254_170	4/30/2018 9:02:54 AM			25.057364	121.549217		B0F1EC618F56
2018_0430_085955_169	4/30/2018 8:59:55 AM			25.045876	121.549072		B0F1EC618F56

144.06 MB

Copyright© Transcend Information, Inc. All Rights Reserved.

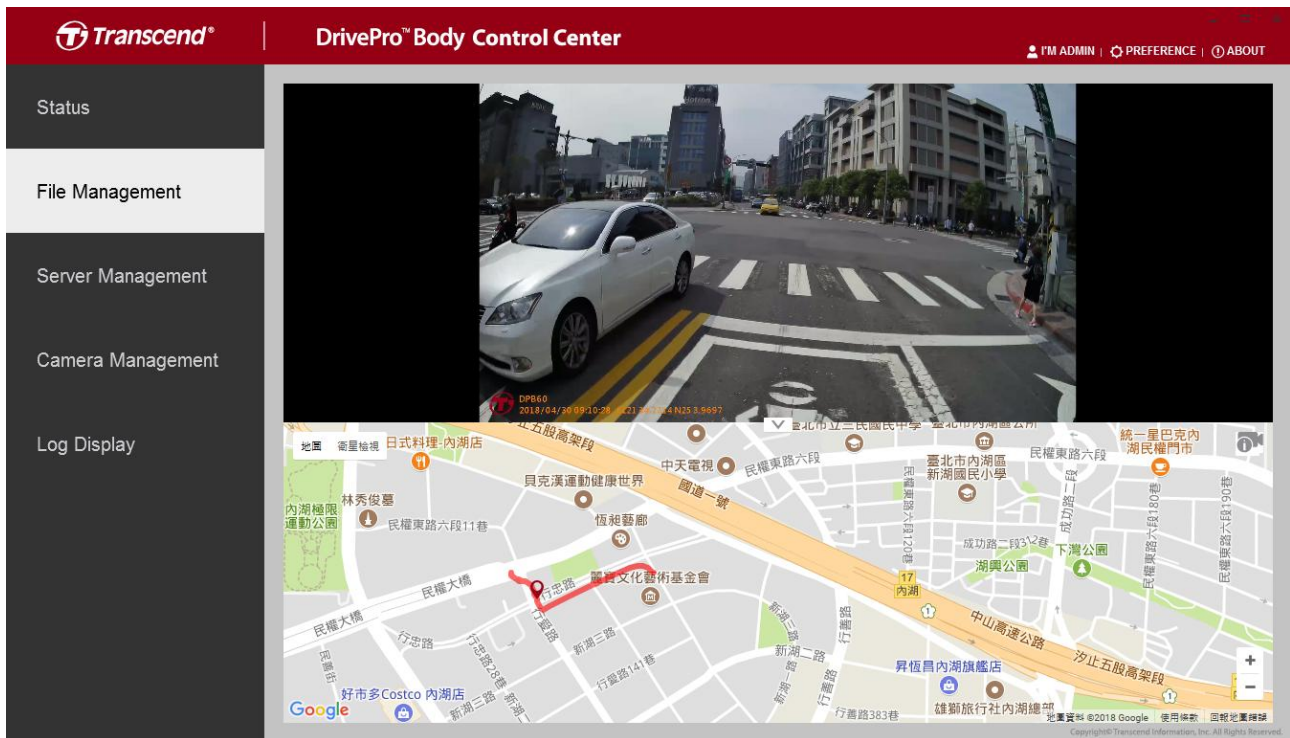

Para ocultar el mapa y agrandar el marco de video, clic en .





3-3 Gestión del Servidor

En la página Administración del Servidor, puede administrar la configuración de los apartados **Archivo**, **Permisos**, y **Cuentas**.

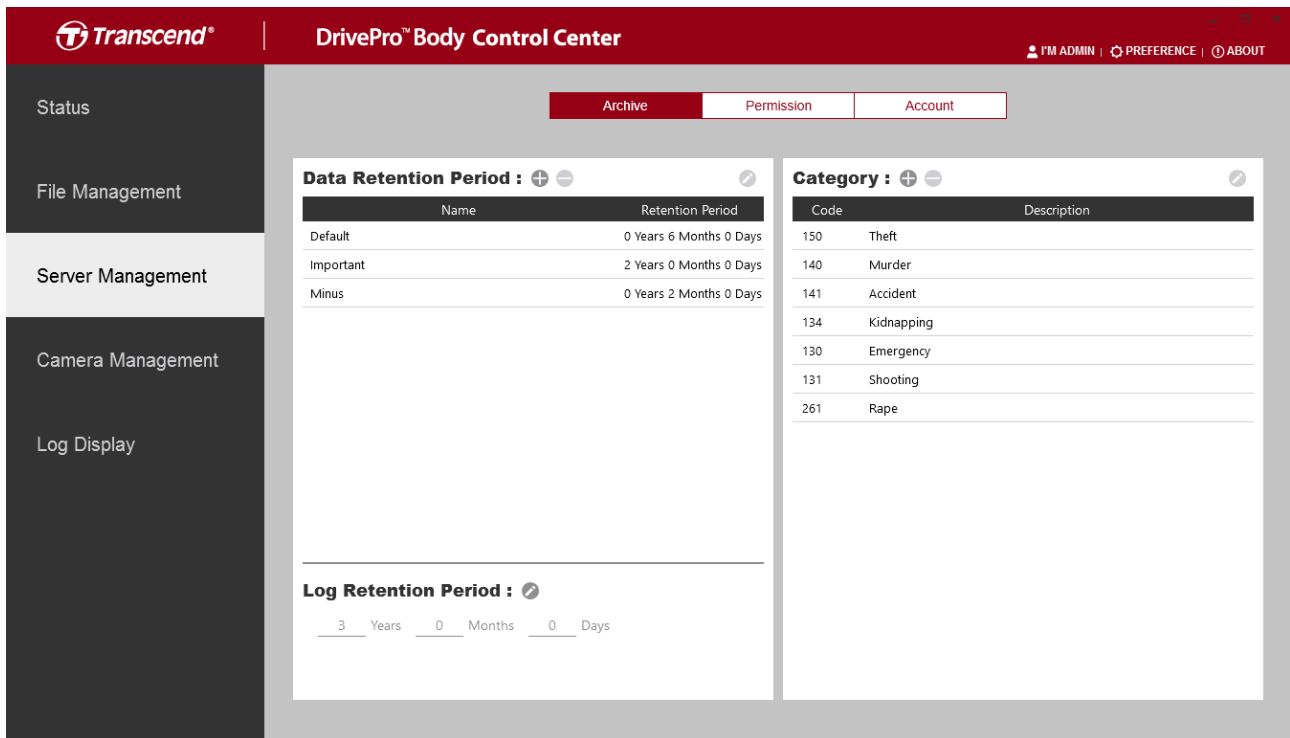
Archivo

Edita el período de retención de datos, el período de retención de registros y la lista de categorías.



<p>Retención de Datos</p>	<ul style="list-style-type: none">  Añadir una nueva descripción de retención de datos.  Eliminar una descripción seleccionada.  Editar una descripción seleccionada.
<p>Retención de Registro</p>	<ul style="list-style-type: none">  Editar el período de retención de registro
<p>Categoría</p>	<ul style="list-style-type: none">  Añadir una nueva categoría de archivos.  Borrar una categoría seleccionada.  Editar una categoría seleccionada.

Permisos

Administre la configuración de permisos para diferentes niveles de usuarios.

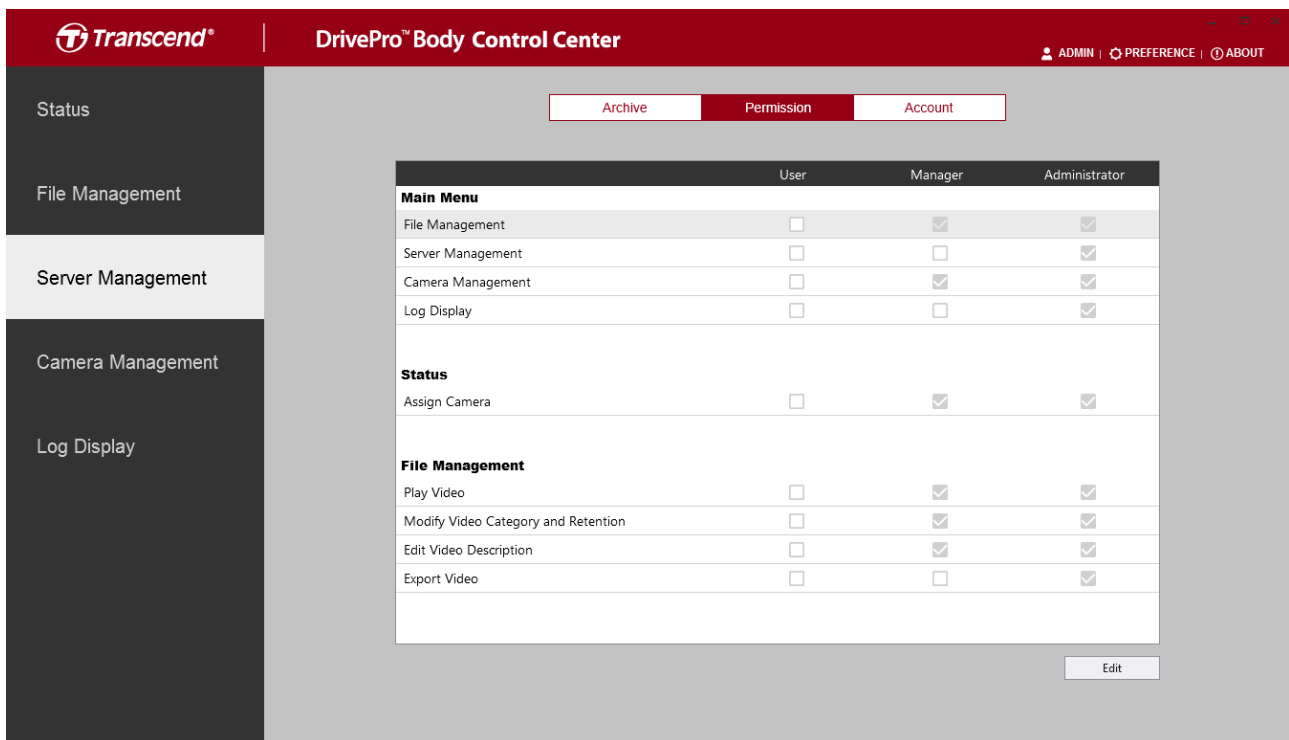

Administre los niveles de acceso para los usuarios del DrivePro Body Control Center. Cuando se seleccionen, las siguientes funciones estarán disponibles para los usuarios en ese nivel.

Menú Principal

Gestión de Archivos	Mostrar u ocultar esta página a los usuarios de cierto nivel.
Gestión de Servidor	Mostrar u ocultar esta página a los usuarios de cierto nivel.
Gestión de Cámara	Mostrar u ocultar esta página a los usuarios de cierto nivel.
Control de Registro	Mostrar u ocultar esta página a los usuarios de cierto nivel.

Estado

Asignar Cámara	Permitir asignar una cámara con un número específico para su identificación.
-----------------------	--

Gestión de Archivos

Reproducir Video	Habilitar a los usuarios para permitirles reproducir videos o deshabilitarlos para mostrarles solo vistas previas.
-------------------------	--

Cambiar Categoría / Retención	Habilitar para permitir a los usuarios cambiar la categoría o la retención de un video.
Editar Descripción de Video	Habilitar para permitir a los usuarios editar las descripciones de video.
Exportar Video	Habilitar para permitir a los usuarios exportar videos a un almacenamiento local o grabarlos en CD / DVD.

The screenshot shows the 'DrivePro™ Body Control Center' web interface. The top navigation bar includes the Transcend logo, the title 'DrivePro™ Body Control Center', and user information 'FM ADMIN | PREFERENCE | ABOUT'. A sidebar on the left contains menu items: Status, File Management, Server Management (highlighted), Camera Management, and Log Display. The main content area has three tabs: 'Archive', 'Permission' (selected), and 'Account'. Below the tabs is a table with columns for 'User', 'Manager', and 'Administrator'. The table is divided into three sections: 'Server Management', 'Camera Management', and 'Log Display'. Each row in the table has checkboxes for each role.

	User	Manager	Administrator
Server Management			
Data Retention Period	<input type="checkbox"/>	<input type="checkbox"/>	<input checked="" type="checkbox"/>
Log Retention Period	<input type="checkbox"/>	<input type="checkbox"/>	<input checked="" type="checkbox"/>
Category	<input type="checkbox"/>	<input type="checkbox"/>	<input checked="" type="checkbox"/>
Permission	<input type="checkbox"/>	<input type="checkbox"/>	<input checked="" type="checkbox"/>
Account	<input type="checkbox"/>	<input type="checkbox"/>	<input checked="" type="checkbox"/>
Camera Management			
Camera	<input type="checkbox"/>	<input type="checkbox"/>	<input checked="" type="checkbox"/>
Job Manager	<input type="checkbox"/>	<input checked="" type="checkbox"/>	<input checked="" type="checkbox"/>
Log Display			
Export Log	<input type="checkbox"/>	<input type="checkbox"/>	<input checked="" type="checkbox"/>

An 'Edit' button is located at the bottom right of the table.

Gestión del Servidor

Período Retención Datos	Habilitar a los usuarios para permitir cambiar el período de retención de datos.
Período Retención Registro	Habilitar a los usuarios para permitir cambiar el período de retención de registro.
Categoría	Habilitar a los usuarios a añadir / eliminar / editar categorías.
Permisos	Habilitar a los usuarios a modificar permisos / niveles de acceso.
Cuentas	Habilitar a los usuarios a añadir / eliminar / modificar la información de cada cuenta.

Gestión de la Cámara

Cámara	Habilitar a los usuarios a cambiar configuración de la cámara
Gestor de trabajo	Habilitar a los usuarios a cambiar comportamientos automáticos.

Gestión Inicio Sesión



Exportar Historial Inicio de Sesión	Habilitar a los usuarios a exportar el histórico de inicio de sesión a una unidad de almacenamiento local.
--	--

Cuentas

Administrar la información de la cuenta de usuario.

The screenshot displays the 'DrivePro™ Body Control Center' interface. On the left is a dark sidebar with menu items: Status, File Management, Server Management, Camera Management, and Log Display. The top navigation bar is red with the Transcend logo and 'DrivePro™ Body Control Center' text. On the right of the top bar are links for 'I'M ADMIN', 'PREFERENCE', and 'ABOUT'. Below the top bar are three tabs: 'Archive', 'Permission', and 'Account'. The 'Account' tab is active. A list of users is shown in a table-like view, with 'I'm Admin Administrator' selected. To the right of this list, the details for 'I'm Admin' are displayed, including Identify Number (00001), Grade (admin), Position (admin), Level (Administrator), and Account (admin). A 'Change Password' button is located at the bottom right of the details panel.

Añadir, borrar o editar cuentas de usuarios.

-  Añadir una nueva cuenta de usuario.
-  Borrar una cuenta de usuario seleccionada.
-  Editar una cuenta de usuario seleccionada.

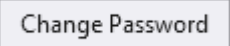
Hacer clic en icono  para cambiar la contraseña de administrador.

3-4 Gestión de cámara

En la página Administración de la Cámara, puede ajustar la configuración de todas las cámaras conectadas, establecer el comportamiento del dispositivo y realizar actualizaciones de firmware.

Cámara

Ajustar la configuración de todas las cámaras conectadas, como resolución de video, formato de hora, modo de grabación predeterminado, etc.

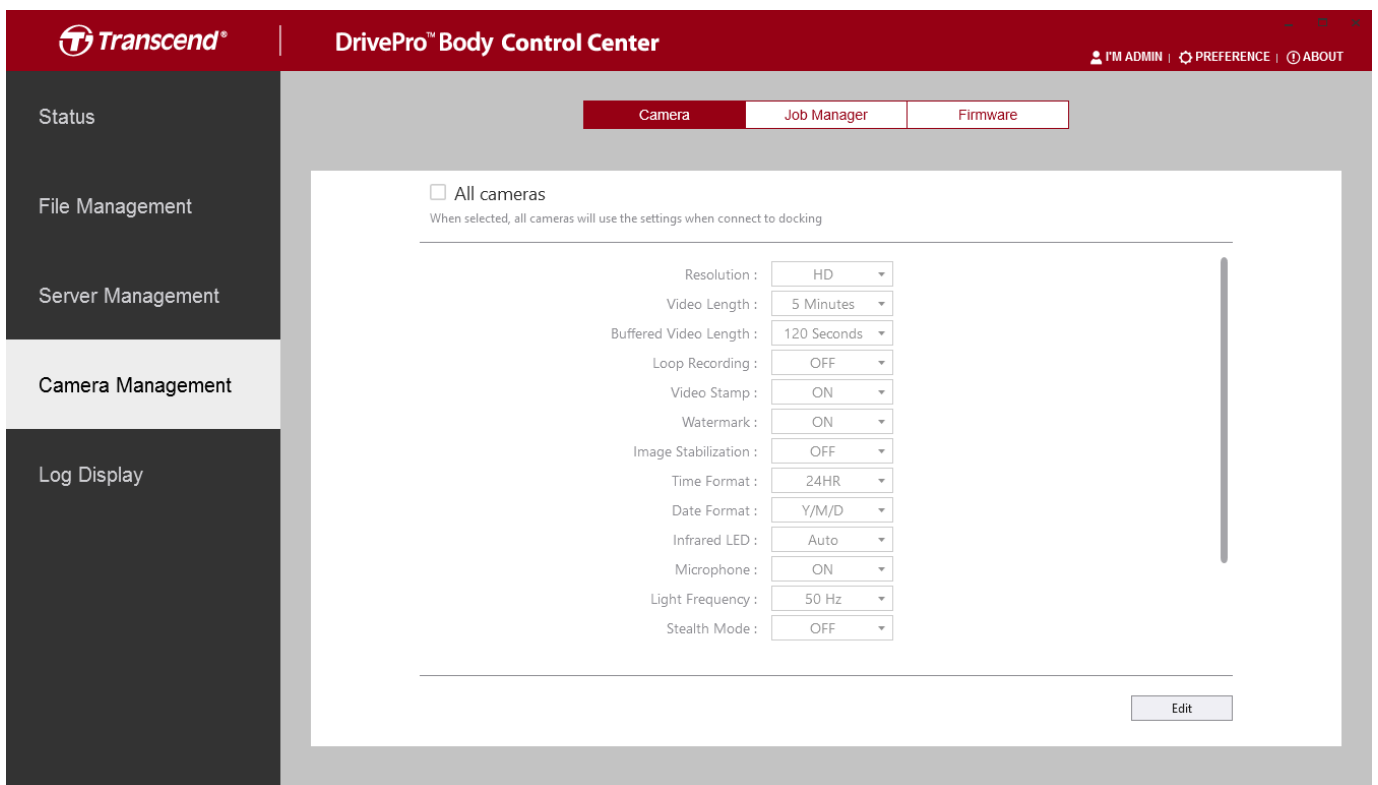

The screenshot displays the Transcend DrivePro Body Control Center web interface. The top navigation bar includes the Transcend logo, the product name "DrivePro™ Body Control Center", and user options: "FM ADMIN", "PREFERENCE", and "ABOUT". A left sidebar contains menu items: "Status", "File Management", "Server Management", "Camera Management" (highlighted), and "Log Display". The main content area has three tabs: "Camera" (selected), "Job Manager", and "Firmware". Under the "Camera" tab, there is a checkbox for "All cameras" with a note: "When selected, all cameras will use the settings when connect to docking". Below this, a list of settings is shown, each with a dropdown menu:

- Resolution : HD
- Video Length : 5 Minutes
- Buffered Video Length : 120 Seconds
- Loop Recording : OFF
- Video Stamp : ON
- Watermark : ON
- Image Stabilization : OFF
- Time Format : 24HR
- Date Format : Y/M/D
- Infrared LED : Auto
- Microphone : ON
- Light Frequency : 50 Hz
- Stealth Mode : OFF

An "Edit" button is located at the bottom right of the settings area.

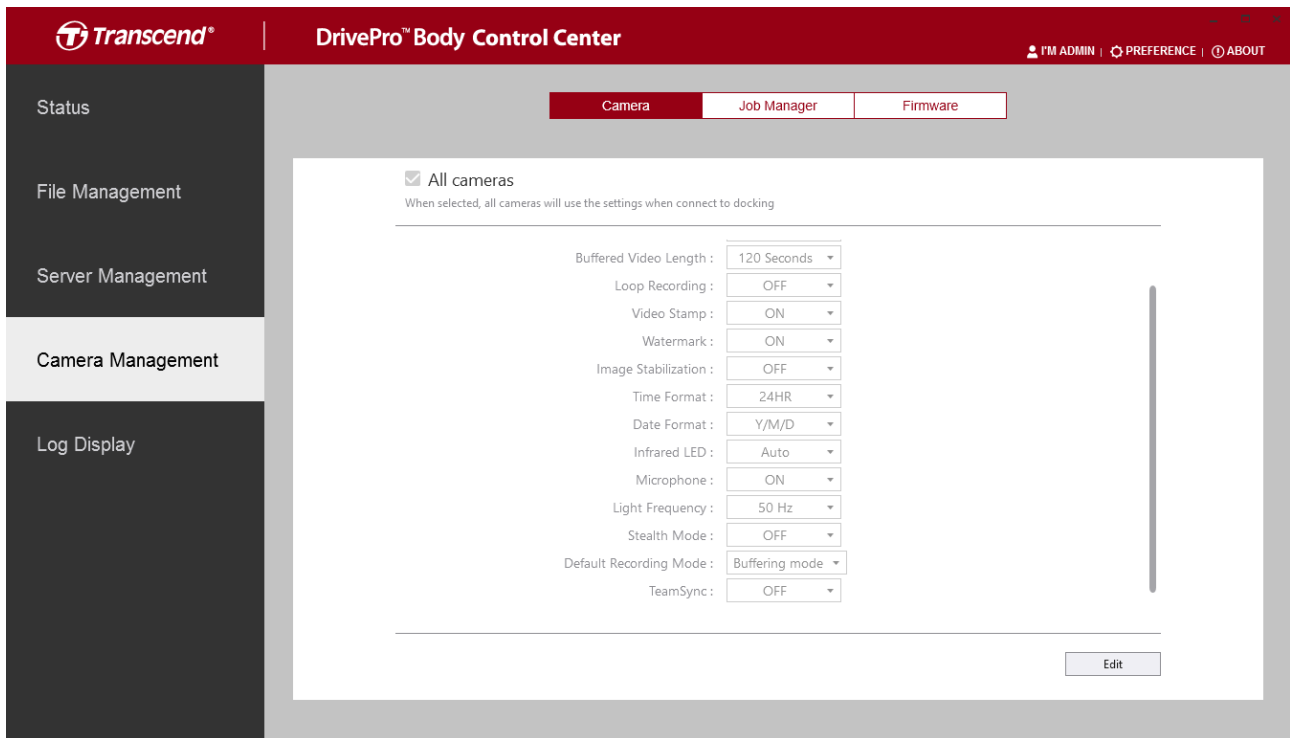

Hacer clic en  para ajustar configuración.

Resolución	Establecer la resolución / calidad para la grabación de video. Opciones disponibles: FHD / HD
Duración Video	Establecer la duración de grabación para cada archivo de video grabado. Opciones disponibles: 3 min / 5 min / 10 min
Duración Video en Búfer	Establecer la duración del video almacenado en el búfer antes de ser grabado en la memoria NAND flash. Opciones disponibles: 30 seg / 60 seg / 90 seg / 120 seg
Grabación en Bucle	Sobrescribir archivos de video viejos una vez que el almacenamiento se haya agotado. Opciones disponibles: ON / OFF
Sello en Video	Marcar la hora del evento y etiqueta en el video que se está grabando. Opciones disponibles: ON / OFF
Marca de Agua	Mostrar la marca de agua del logotipo de Transcend. Opciones disponibles: ON / OFF
Estabilizador de Imagen	Habilitar/Deshabilitar la función de estabilización de imagen Opciones disponibles: ON / OFF (Solo para DPB30)
Formato de Hora	Seleccionar el formato de hora.

	Opciones disponibles: 24HR / AM/PM
Formato de Fecha	Seleccionar el formato de fecha Opciones disponibles: A/M/D, M/D/A, o D/M/A
Micrófono	Encender / Apagar el micrófono durante la grabación de video. Opciones disponibles: ON / OFF
Frecuencia Luz	Seleccione la frecuencia adecuada para evitar la interferencia de A/C. Opciones disponibles: 50Hz / 60Hz
Modo Sigilo	Activar el modo sigilo. Cuando el modo oculto está habilitado, los indicadores de luz y el vibrador están desactivados. Opciones disponibles: Deshabilitado / Habilitado
LEDs Infrarrojos	Opciones disponibles: Manual / Auto
Modo Grabación Predeterminado	Seleccione el modo de grabación predeterminado. Opciones disponibles: Modo Búfer / Modo Grabación
Team Sync	Opciones disponibles: ON / OFF

Gestor de Trabajo

Establecer los comportamientos del dispositivo, como el formato automático, la eliminación automática de la asignación o el desbloqueo automático de dispositivos.

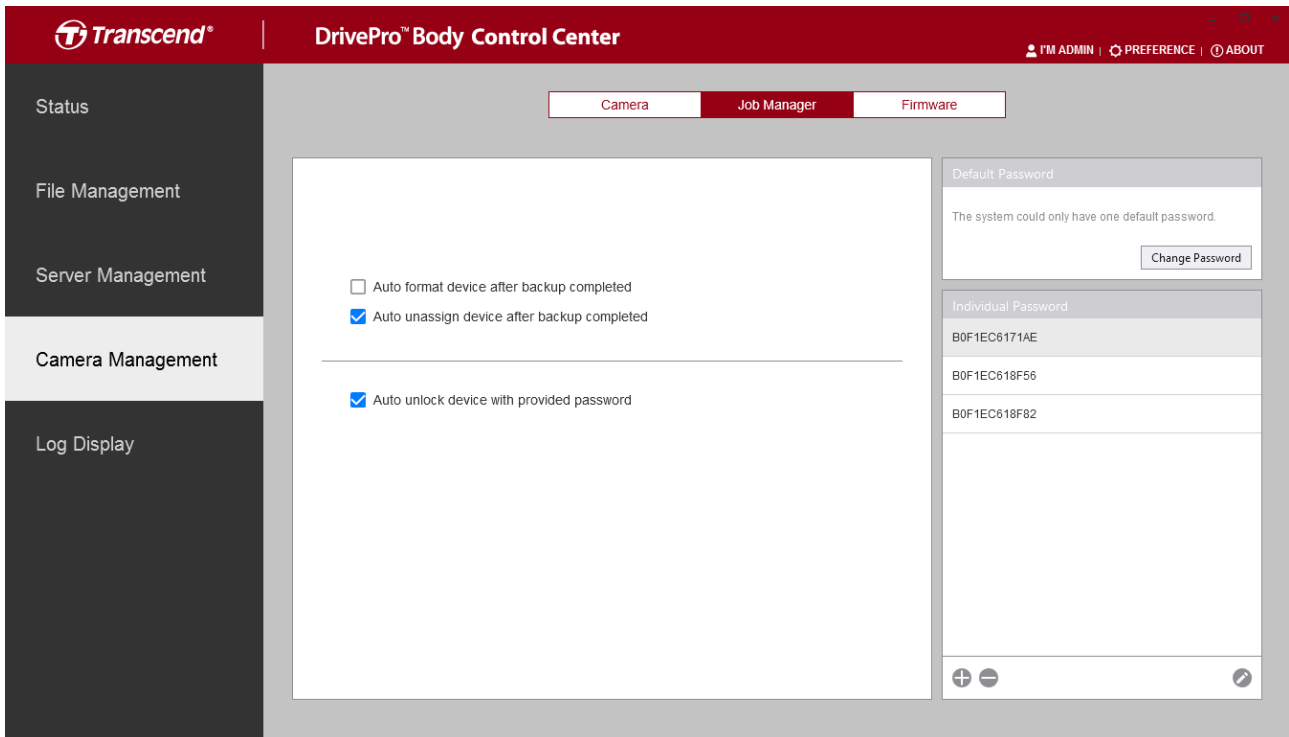

Formateo automático del dispositivo después de completar la copia de seguridad	Seleccione para formatear automáticamente el dispositivo después de que se complete la copia de seguridad
Anular asignación del dispositivo automáticamente después de completar la copia de seguridad	Compruebe para anular la asignación automática del dispositivo después de que se complete la copia de seguridad del dispositivo
Desbloquear automáticamente el dispositivo con la contraseña aportada	Verifique y configure la contraseña predeterminada para desbloquear todos los dispositivos, o configure una contraseña individual para desbloquear un dispositivo específico

Firmware

Actualizar el firmware de las cámaras DrivePro Body conectadas.

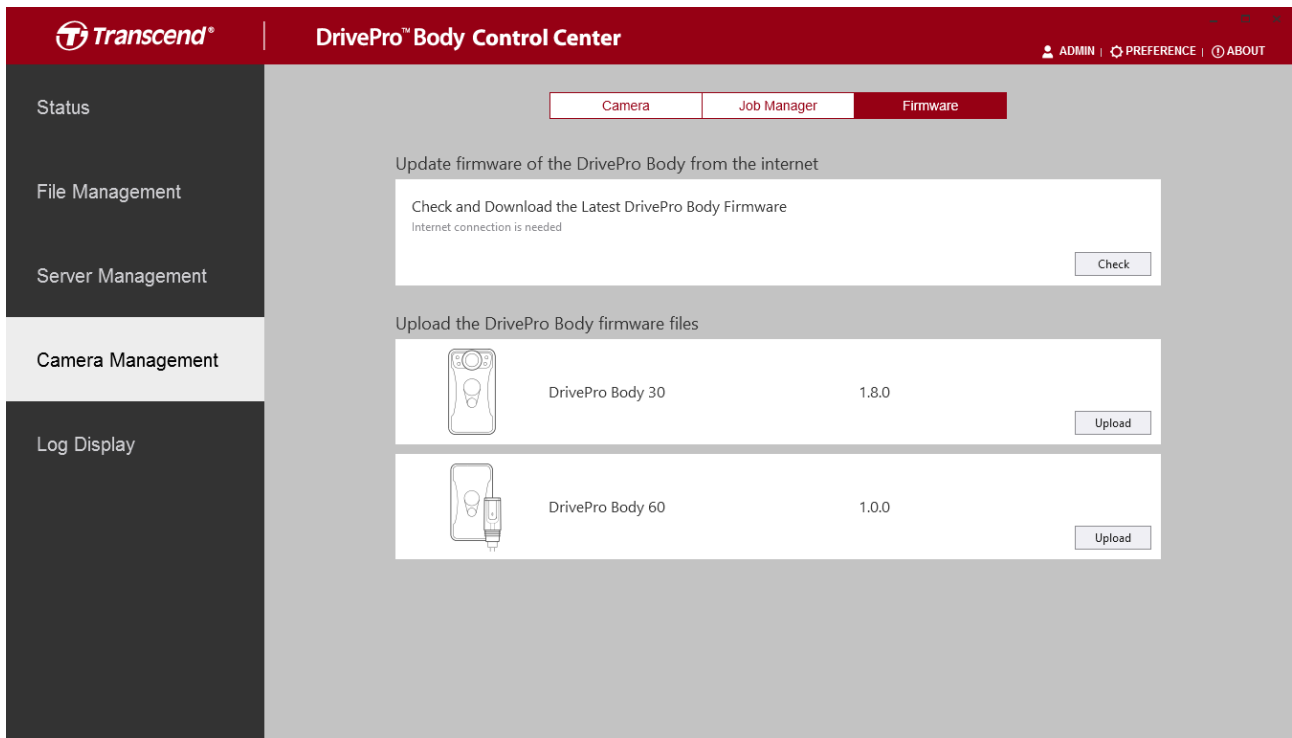

Comprobar y descargar la última versión firmware para DrivePro Body, hacer clic en el botón .

Para cargar el firmware manualmente, clic en botón .

3-5 Control de Registro

En la página de control de registro, puede ver el registro del sistema de todas las acciones de los usuarios. Solo el administrador tiene acceso al registro del sistema.

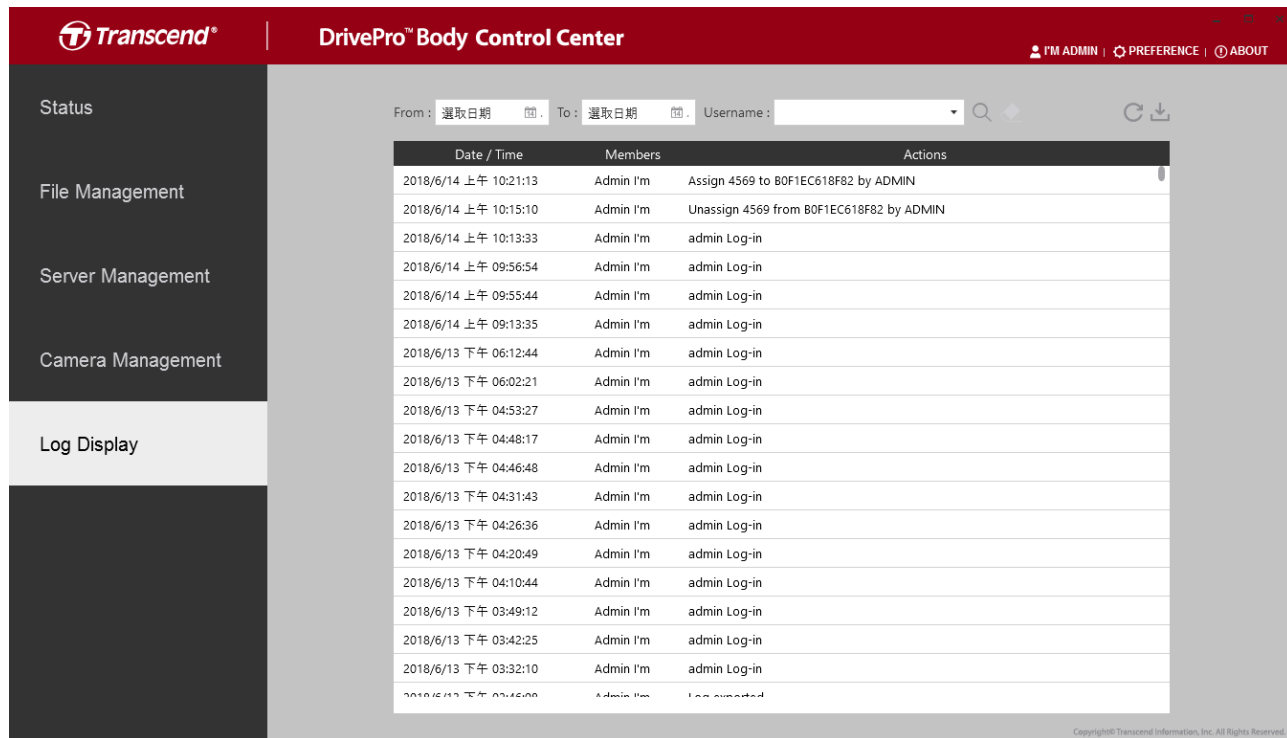

The screenshot shows the DrivePro™ Body Control Center interface. On the left is a navigation menu with options: Status, File Management, Server Management, Camera Management, and Log Display (which is highlighted). The main area displays a log table with the following data:

Date / Time	Members	Actions
2018/6/14 上午 10:21:13	Admin I'm	Assign 4569 to B0F1EC618F82 by ADMIN
2018/6/14 上午 10:15:10	Admin I'm	Unassign 4569 from B0F1EC618F82 by ADMIN
2018/6/14 上午 10:13:33	Admin I'm	admin Log-in
2018/6/14 上午 09:56:54	Admin I'm	admin Log-in
2018/6/14 上午 09:55:44	Admin I'm	admin Log-in
2018/6/14 上午 09:13:35	Admin I'm	admin Log-in
2018/6/13 下午 06:12:44	Admin I'm	admin Log-in
2018/6/13 下午 06:02:21	Admin I'm	admin Log-in
2018/6/13 下午 04:53:27	Admin I'm	admin Log-in
2018/6/13 下午 04:48:17	Admin I'm	admin Log-in
2018/6/13 下午 04:46:48	Admin I'm	admin Log-in
2018/6/13 下午 04:31:43	Admin I'm	admin Log-in
2018/6/13 下午 04:26:36	Admin I'm	admin Log-in
2018/6/13 下午 04:20:49	Admin I'm	admin Log-in
2018/6/13 下午 04:10:44	Admin I'm	admin Log-in
2018/6/13 下午 03:49:12	Admin I'm	admin Log-in
2018/6/13 下午 03:42:25	Admin I'm	admin Log-in
2018/6/13 下午 03:32:10	Admin I'm	admin Log-in
2018/6/13 下午 03:15:00	Admin I'm	Log successful

Para exportar el registro, hacer clic en .

3-6 Preferencias

Hacer clic en **PREFERENCE** en la parte superior derecha de la ventana del Centro de Control para ajustar las preferencias del sistema.

PREFERENCE

Language :
English

Server host name or IP address
10.16.3.7 Change

Run on Windows startup

OK

Idioma	Seleccionar idioma.
Nombre del servidor o dirección IP	Para conectar a otro servidor, hacer clic en “Cambiar”.
Activar cuándo arranque Windows	El software se activará automáticamente cuándo arranque Windows.

5. End-User License Agreement (EULA)

Software license terms and conditions

1. Generally. Transcend Information, Inc. ("Transcend") is willing to grant the following license to install or use the software and/or firmware ("Licensed Software") pursuant to this End-User License Agreement ("Agreement"), whether provided separately or associated with a Transcend product ("Product"), to the original purchaser of the Product upon or with which the Licensed Software was installed or associated as of the time of purchase ("Customer") only if Customer accepts all of the terms and conditions of this Agreement. PLEASE READ THESE TERMS CAREFULLY. USING THE SOFTWARE WILL CONSTITUTE CUSTOMER'S ACCEPTANCE OF THE TERMS AND CONDITIONS OF THIS AGREEMENT. IF YOU DO NOT AGREE TO THE TERMS AND CONDITIONS OF THIS AGREEMENT, DO NOT INSTALL OR USE THE LICENSED SOFTWARE.

2. License Grant. Transcend grants to Customer a personal, non-exclusive, non-transferable, non-distributable, non-assignable, non-sublicensable license to install and use the Licensed Software on the Product in accordance with the terms and conditions of this Agreement.

3. Intellectual Property Rights. As between Transcend and Customer, the copyright and all other intellectual property rights in the Licensed Software are the property of Transcend or its supplier(s) or licensor(s). Any rights not expressly granted in this License are reserved to Transcend.

4. License Limitations. Customer may not, and may not authorize or permit any third party to: (a) use the Licensed Software for any purpose other than in connection with the Product or in a manner inconsistent with the design or documentations of the Licensed Software; (b) license, distribute, lease, rent, lend, transfer, assign or otherwise dispose of the Licensed Software or use the Licensed Software in any commercial hosted or service bureau environment; (c) reverse engineer, decompile, disassemble or attempt to discover the source code for or any trade secrets related to the Licensed Software, except and only to the extent that such activity is expressly permitted by applicable law notwithstanding this limitation; (d) adapt, modify, alter, translate or create any derivative works of the Licensed Software; (e) remove, alter or obscure any copyright notice or other proprietary rights notice on the Licensed Software or Product; or (f) circumvent or attempt to circumvent any methods employed by Transcend to control access to the components, features or functions of the Product or Licensed Software.

5. Copying. Customer may not copy the Licensed Software except that one copy of any separate software component of the Licensed Software may be made to the extent that such copying is necessary for Customer's own backup purposes.

6. Open Source. The Licensed Software may contain open source components licensed to Transcend pursuant to the license terms specified as below,

- (a) GNU General Public License (GPL), the terms of which are currently available at <http://www.gnu.org/licenses/gpl.html>;
- (b) GNU Lesser General Public License (LGPL), the terms of which are currently available at <http://www.gnu.org/copyleft/lesser.html>;
- (c) Apache License, the terms of which are currently available at <http://www.apache.org/licenses/>
- (d) MIT License, the terms of which are currently available at <http://opensource.org/licenses/MIT>;
- (e) Berkeley Standard Distribution (BSD), the terms of which are currently available at <http://opensource.org/licenses/BSD-3-Clause> or <http://opensource.org/licenses/BSD-2-Clause>;
- and (f) Code Project Open License (CPOL), the terms of which are currently available at <http://www.codeproject.com/info/cpol10.aspx>.

The above license terms will control solely with respect to the open source components. In the event that this Agreement conflicts with the requirements of the above one or more terms with respect to the use of the corresponding open source components, Customer agrees to be bound by such one or more license terms.

7. Disclaimer. TRANSCEND MAKES NO WARRANTY AND REPRESENTATIONS ABOUT THE SUITABILITY, RELIABILITY, AVAILABILITY, TIMELINESS, LACK OF VIRUSES OR OTHER HARMFUL COMPONENTS AND ACCURACY OF THE INFORMATION, LICENSED SOFTWARE, PRODUCTS, SERVICES AND RELATED GRAPHICS CONTAINED WITHIN THE LICENSED SOFTWARE FOR ANY PURPOSE. ALL SUCH INFORMATION, LICENSED SOFTWARE, PRODUCTS, SERVICES AND RELATED GRAPHICS ARE PROVIDED "AS IS" WITHOUT WARRANTY OF ANY KIND. TRANSCEND HEREBY DISCLAIMS ALL WARRANTIES AND CONDITIONS WITH REGARD TO THIS INFORMATION, LICENSED SOFTWARE, PRODUCTS, SERVICES AND RELATED GRAPHICS, INCLUDING ALL IMPLIED WARRANTIES AND CONDITIONS OF MERCHANTABILITY, FITNESS FOR A PARTICULAR PURPOSE, WORKMANLIKE EFFORT, TITLE, AND NON-INFRINGEMENT.

IN NO EVENT SHALL TRANSCEND BE LIABLE FOR ANY DIRECT, INDIRECT, PUNITIVE, INCIDENTAL, SPECIAL, CONSEQUENTIAL DAMAGES OR ANY DAMAGES WHATSOEVER INCLUDING, WITHOUT LIMITATION, DAMAGES FOR LOSS OF USE, DATA OR PROFITS, ARISING OUT OF OR IN ANY WAY CONNECTION WITH THE USE, PERFORMANCE OR ACCURACY OF THE LICENSED SOFTWARE OR WITH THE DELAY OR INABILITY TO USE THE LICENSED SOFTWARE, OR THE PRODUCT WITH WHICH THE LICENSED SOFTWARE IS ASSOCIATED, WHETHER BASED ON CONTRACT, TORT, NEGLIGENCE, STRICT LIABILITY OR OTHERWISE, EVEN IF TRANSCEND HAS BEEN ADVISED OF THE POSSIBILITY OF SUCH DAMAGES.

8. Limitation of Liability. IN ANY CASE, TRANSCEND 'S LIABILITY ARISING OUT OF OR IN CONNECTION WITH THIS AGREEMENT WILL BE LIMITED TO THE TOTAL AMOUNT ACTUALLY AND ORIGINALLY PAID AT RETAIL BY CUSTOMER FOR THE PRODUCT. The

foregoing Disclaimer and Limitation of Liability will apply to the maximum extent permitted by applicable law. Some jurisdictions do not allow the exclusion or limitation of incidental or consequential damages, so the exclusions and limitations set forth above may not apply.

9. Termination. Transcend may, in addition to any other remedies available to Transcend, terminate this Agreement immediately if Customer breaches any of its obligations under this Agreement.

10. Miscellaneous. (a) This Agreement constitutes the entire agreement between Transcend and Customer concerning the subject matter hereof, and it may only be modified by a written amendment signed by an authorized executive of Transcend. (b) Except to the extent applicable law, if any, provides otherwise, this Agreement will be governed by the law of the Republic of China, excluding its conflict of law provisions. (c) If any part of this Agreement is held invalid or unenforceable, and the remaining portions will remain in full force and effect. (d) A waiver by either party of any term or condition of this Agreement or any breach thereof, in any one instance, will not waive such term or condition or any subsequent breach thereof. (e) Transcend may assign its rights under this Agreement without condition. (f) This Agreement will be binding upon and will inure to the benefit of the parties, their successors and permitted assigns.

6. GPL Disclosure

Firmware incorporated into this product and/or software used for this product may include third party copyrighted software licensed under the GPL (hereinafter referred to as “GPL Software”). In accordance with the GPL, if applicable:

1. The source code for the GPL Software may be downloaded at no charge or obtained on CD for a nominal charge by calling Customer Support within three years of the date of purchase.
2. You may copy, re-distribute and/or modify the GPL Software under the terms of the GNU General Public License as below or any later version, which may be obtained at <http://www.gnu.org/licenses/gpl.html>
3. The GPL Software is distributed WITHOUT ANY WARRANTY, without even implied warranty of MERCHANTABILITY or FITNESS FOR A PARTICULAR PURPOSE. The entire risk as to the quality and performance of the GPL Software is with you. Transcend does not provide any support for the GPL software

7. Federal Communications Commission (FCC)

Statement

Federal Communications Commission (FCC) Statement

This device complies with Part 15 FCC Rules. Operation is subject to the following two conditions: (1) This device may not cause harmful interference. (2) This device must accept any interference received including interference that may cause undesired operation.

This equipment has been tested and found to comply with the limits for a Class B digital device, pursuant to part 15 of the FCC Rules. These limits are designed to provide reasonable protection against harmful interference in a residential installation. This equipment generates, uses and can radiate radio frequency energy and, if not installed and used in accordance with the instructions, may cause harmful interference to radio communications. However, there is no guarantee that interference will not occur in a particular installation. If this equipment does cause harmful interference to radio or television reception, which can be determined by turning the equipment off and on, the user is encouraged to try to correct the interference by one or more of the following measures:

- Reorient or relocate the receiving antenna.
- Increase the separation between the equipment and receiver.
- Connect the equipment into an outlet on a circuit different from that to which the receiver is connected.
- Consult the dealer or an experienced radio/TV technician for help.

Transcend Information Inc (USA)
1645 North Brian Street, Orange, CA 92867, U.S.A
TEL: +1-714-921-2000