



Руководство пользователя

Нагрудная камера DrivePro™ Body Control Center

(Версия 1.1)



Содержание

1.	Введение	2
1-1	Основные возможности	2
1-2	Требования к аппаратному обеспечению	2
2.	Начало работы	3
2-1	Установка жесткого диска (только для бездисковой DBN1).....	3
2-2	Схема подключения.....	6
2-3	Загрузка и установка клиентского приложения Control Center Client	7
2-4	Установка/изменение режима RAID	8
2.	Использование DrivePro™ Body Control Center Client	10
3-1	Статус	11
3-2	Работа с файлами	14
3-3	Управление сервером	17
3-4	Работа с камерами	22
3-5	Экран журнала (Log Display)	28
3-6	Настройки (Preference)	29
5.	End-User License Agreement (EULA)	30
6.	GPL Disclosure	32
7.	Federal Communications Commission (FCC) Statement	33

1. Введение

Данное руководство пользователя описывает основные возможности и функции программного обеспечения DrivePro™ Body Control Center, сетевого решения для хранения видеоданных и управления нагрудными камерами, которое упрощает развертывание и эксплуатацию систем на базе нагрудных камер. ПО Control Center специально разработано для использования с камерами Transcend DrivePro Body и док-станциями DPD6N. DrivePro Body Control Center поддерживает централизованное управление файлами, учетными записями и устройствами.

1-1 Основные возможности

- Поддерживает одновременное подключение нескольких пользователей через гигабитную сеть
- Позволяет осуществлять поиск файлов, упорядочивать файлы по категориям, добавлять к ним описания, экспортировать файлы на локальный накопитель и записывать их на оптические диски
- Упрощает управление учетными записями и разрешениями
- Поддерживает одновременное подключение до 3 док-станций или, в целом, до 18 устройств
- Поддерживает одновременное подключение до 40 пользователей через гигабитную сеть
- Имеет функцию обновления прошивки DrivePro Body по одному щелчку мыши

1-2 Требования к аппаратному обеспечению

- Windows 7 / Windows 8.1 / Windows Server 2008 R2 SP1 / Windows 10
- Требуется наличие библиотеки .NET 4.0.

2. Начало работы

2-1 Установка жесткого диска (только для бездискковой DBN1)

*Пожалуйста, устанавливайте только жесткие диски, предназначенные для эксплуатации в сетевых хранилищах NAS

Примечания:

- чтобы избежать повреждения устройства DBN1 Control Center статическим электричеством, обеспечьте себе заземление, прикоснувшись к чему-то металлическому, прежде чем притрагиваться к любым чувствительным электронным элементам устройства.
- выполняя замену жестких дисков, не меняйте порядок их подключения в Control Center. Например, если извлечь диск 1 и заменить его на диск 2, это может привести к повреждению или потере данных.

1-1 Снимите переднюю панель, потянув ее вперед с обоих краев.

1-2 Вытащите два лотка для накопителей.

Примечание: не нажимайте слишком сильно на верхнюю панель устройства.

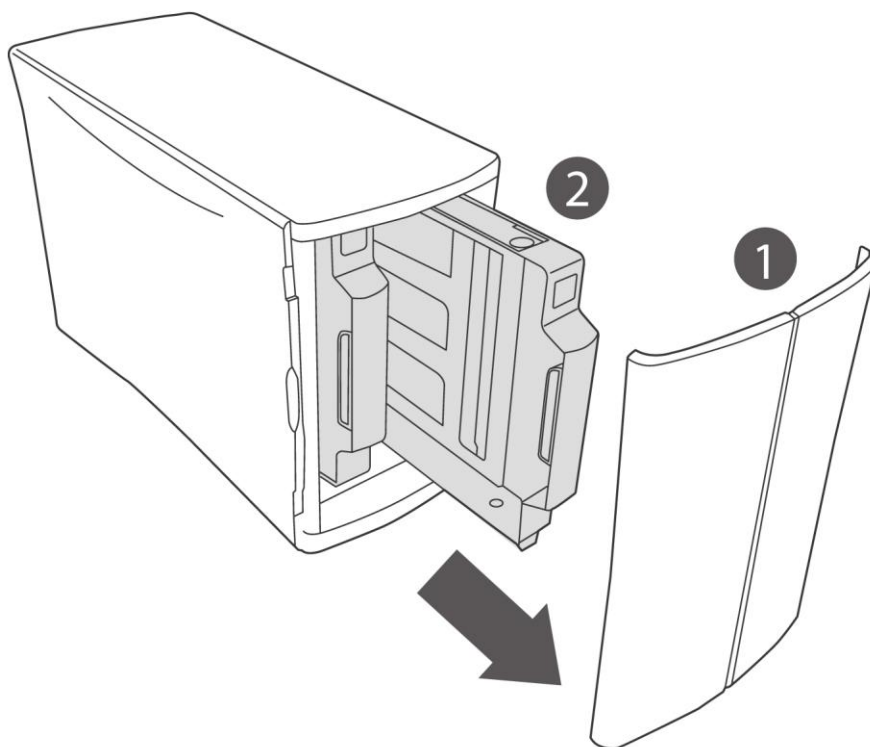

2. Установите в лотки жесткие диски, предназначенные для эксплуатации в сетевых хранилищах NAS (рекомендуется использовать накопители такой же емкости).

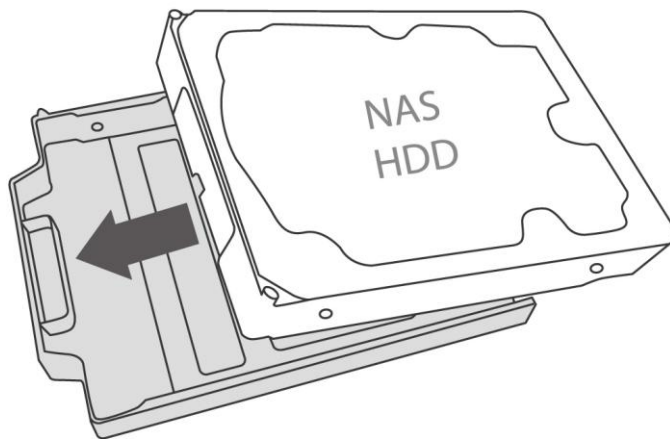

3-1. Заверните два винта, расположенных с фронтальной стороны.

3-2. Правильно установите стальную пластину.

3-3. Заверните винт на тыльной стороне.

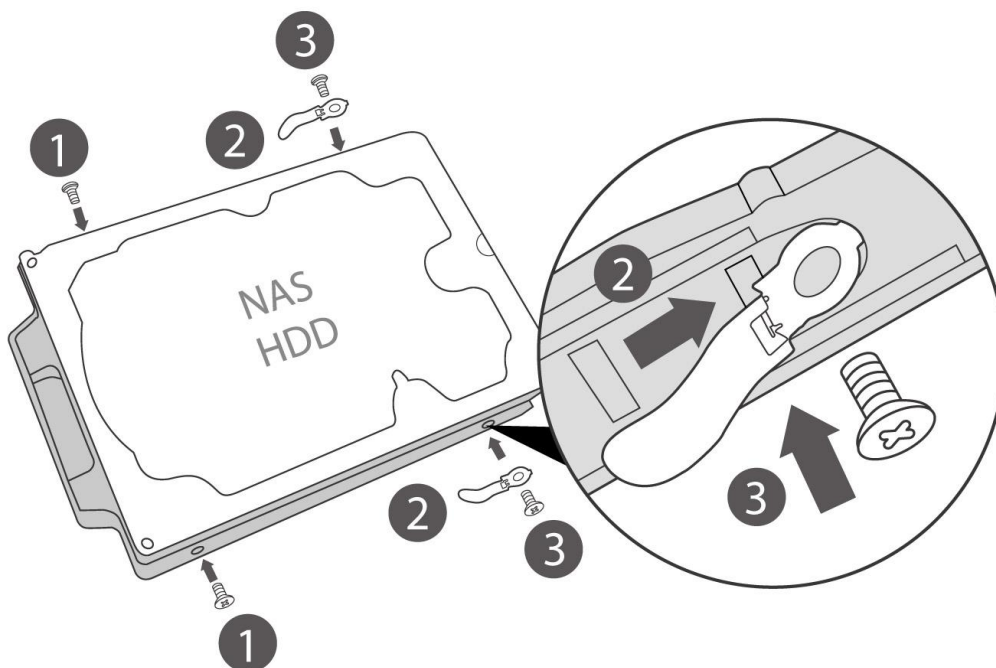

- 4-1. Снова вставьте лотки накопителей обратно в пустые слоты для накопителей.
4-2. Установите переднюю панель.

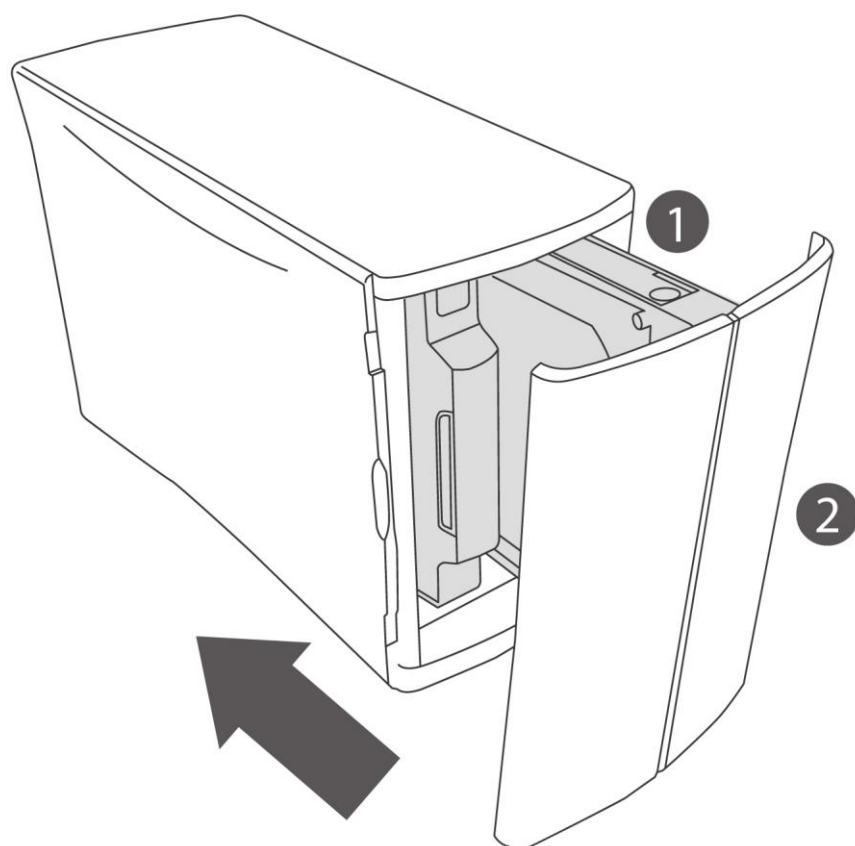

2-2 Схема подключения

Ниже изображена схема подключения DBN1 Control Center. Подсоедините кабелем Ethernet сетевой порт DBN1 Control Center и сетевой порт коммутатора или маршрутизатора. Подключите свой клиентский ПК и док-станции DPD6N к одной и той же локальной сети. Как показано на приведенной ниже схеме, подсоедините свой коммутатор или маршрутизатор к WAN-порту док-станции DPD6N.

DBN1 Control Center может одновременно загружать данные с двенадцати камер DrivePro Body, а также позволяет сорока пользователям одновременно работать с файлами по сети.

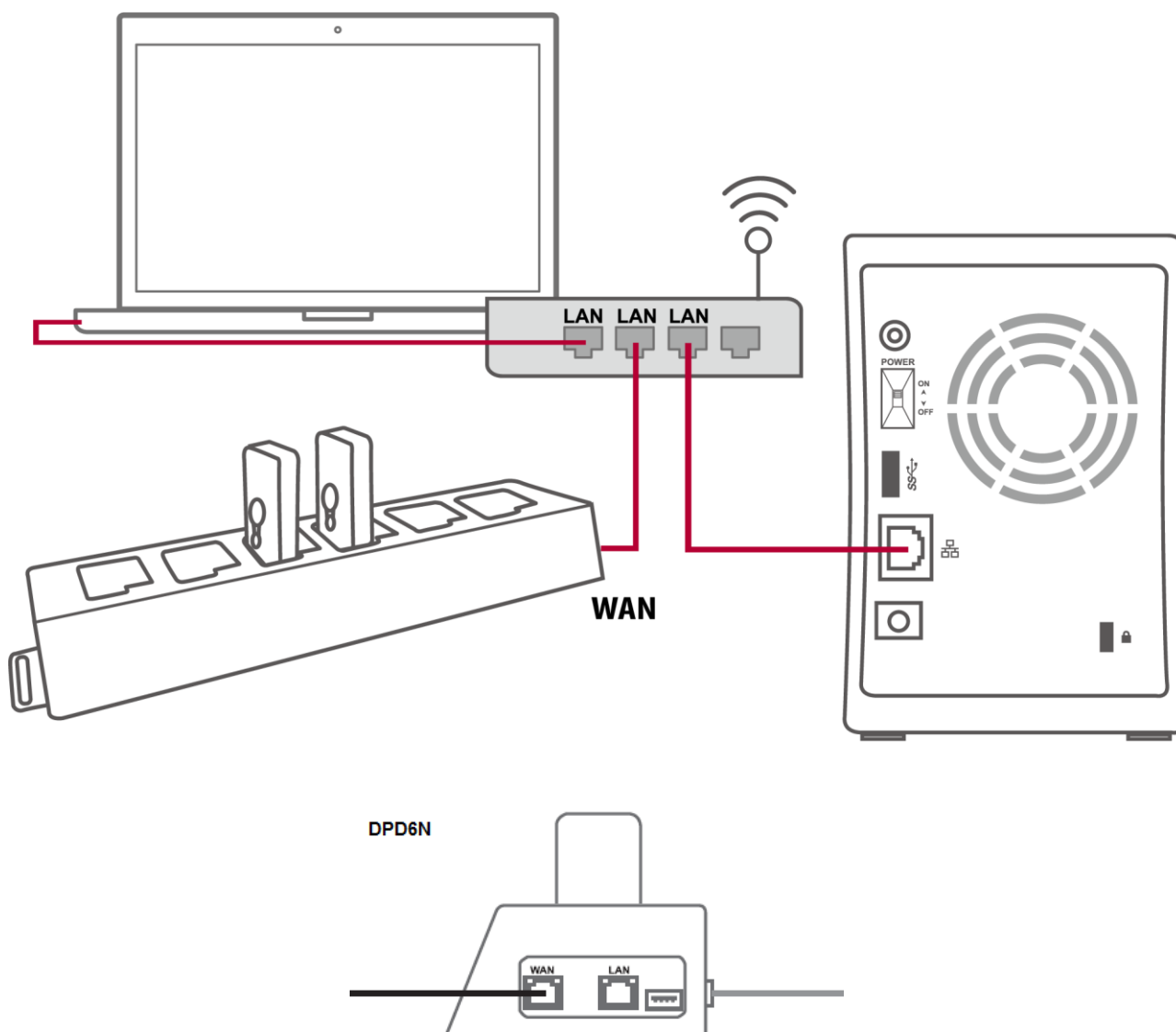

2-3 Загрузка и установка клиентского приложения Control Center Client

1. Загрузите Control Center Client, используя указанную ссылку. На любом клиентском ПК щелкните и запустите Installer.exe, нажмите «Установить» (Install) и подождите завершения процесса установки.

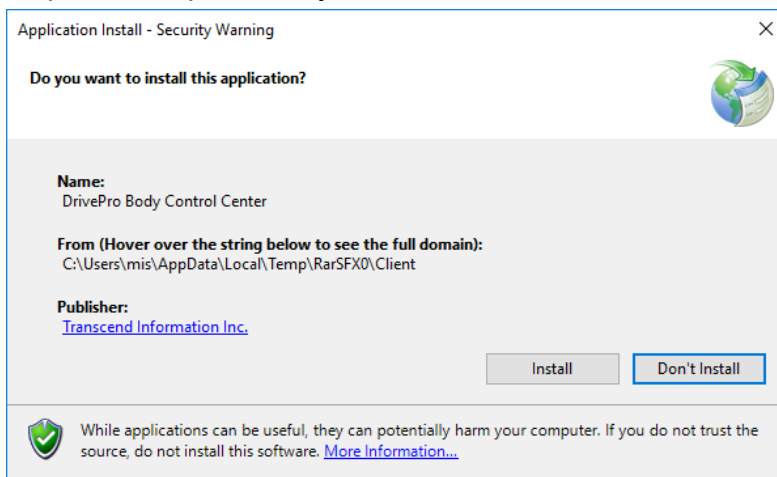

1. После того, как установка будет выполнена, программное обеспечение будет автоматически запущено.
2. Введите IP-адрес DBN1 Control Center и щелкните на «Подключить» (Connect) или щелкните на «Найти Control Center» (Find Control Center), чтобы отыскать любое присоединенное устройство DBN1.

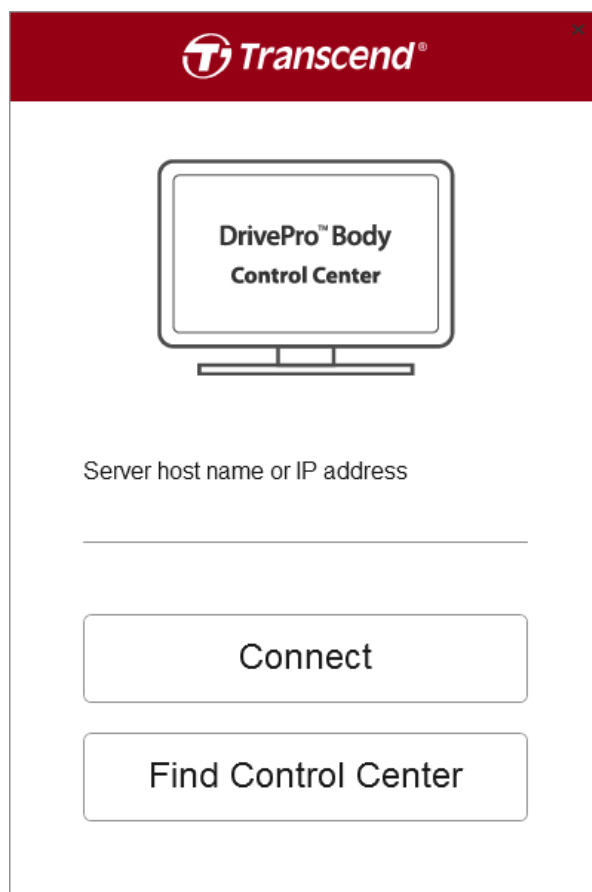

2-4 Установка/изменение режима RAID

Вы можете установить или изменить настройку режима RAID в двух следующих случаях:

1. Для бездискового варианта DBN1 Control Center:

После установки жестких дисков (см. 2-1 Установка жесткого диска (только для бездисковой DBN1)) воспользуйтесь клиентским приложением Control Center Client для подключения к устройству DBN1 Control Center. Вам будет предложено выбрать один из режимов RAID.

RAID Settings

* Your hard drive needs to be formatted before it can be used.

RAID 0

Combines 2 hard drives into a single RAID array. The available capacity is the total space of all drives used. This simple RAID mode offers faster performance than RAID modes that include parity. However, if a single drive in the array is damaged, then all data in the array is lost and cannot be recovered.

RAID 1

Combines 2 hard drives into a mirrored RAID array. The available capacity in the array is the space of a single drive. The same data is written to each drive. If one drive is damaged, data can be recovered by replacing the damaged drive. As long as one drive in the array remains undamaged, all data stored in the array can be recovered.

Linear

Combines all hard drives into a single virtual drive. For this virtual drive, data will be written onto the first drive, then to the next drive when the first drive is full, and so on. The available capacity is the total space of all drives. Linear mode offers no redundancy. If any drive is damaged, data on the drive will be lost and cannot be recovered.

2. Если пользователи хотят изменить настройку режима RAID: щелкните на кнопке «Настройки RAID» (RAID Settings) на странице «Статус» (Status).
 Примечание: при изменении режима RAID все хранимые в устройстве данные будут безвозвратно удалены! Пожалуйста, убедитесь, что вы предварительно создали резервную копию своих данных.

Copyright© Transcend Information, Inc. All Rights Reserved.

2. Использование DrivePro™ Body Control Center Client

Эксклюзивное программное обеспечение Transcend DrivePro Body Control Center — это система централизованного управления, разработанная для нагрудных камер моделей DrivePro Body 30 и DrivePro Body 60. Система имеет функции работы с файлами, управления учетными записями и устройствами, что упрощает развертывание полноценного решения для обслуживания нагрудных камер.

1. Откройте Control Center Client.
2. Выполните вход как «Администратор» (Administrator), «Руководитель» (Manager) или «Пользователь» (User), или же выполните вход как анонимный пользователь. (Идентификатор учетной записи «Администратора» (Administrator ID) — «admin», пароль по умолчанию «12345678».)

Примечание: для работы Control Center Client требуется, чтобы DBN1 Control Center находился в той же локальной сети.

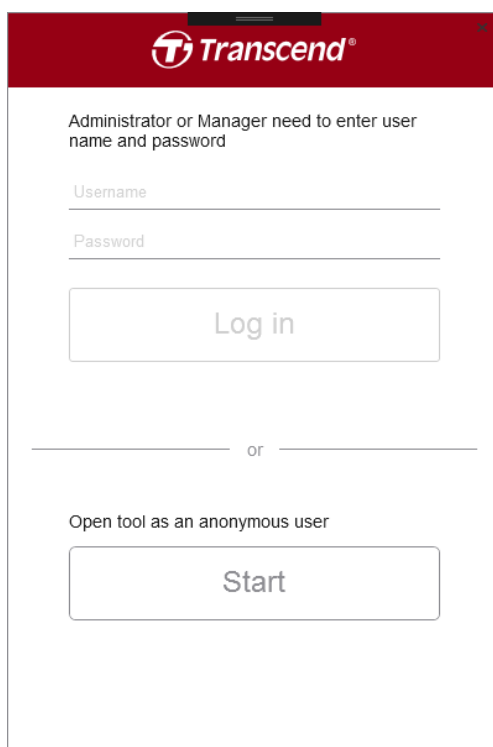

Если вы входите в систему как анонимный пользователь, в дальнейшем вы сможете выполнять вход, щелкнув по .

3. Чтобы выйти из приложения, щелкните по .

3-1 Статус

На странице «Статус» (Status) можно просмотреть основную информацию о подсоединенных камерах DrivePro™ Body и сетевых док-станциях DPD6N, в том числе, серийный номер устройства, идентификатор агента (ID), состояние аккумулятора и наличие резервных копий. Кроме того, здесь отображаются текущие параметры DBN1 Control Center, такие как текущий IP-адрес и состояние накопителя. В зависимости от привилегий вашей учетной записи, также на этой странице можно изменить настройки RAID.

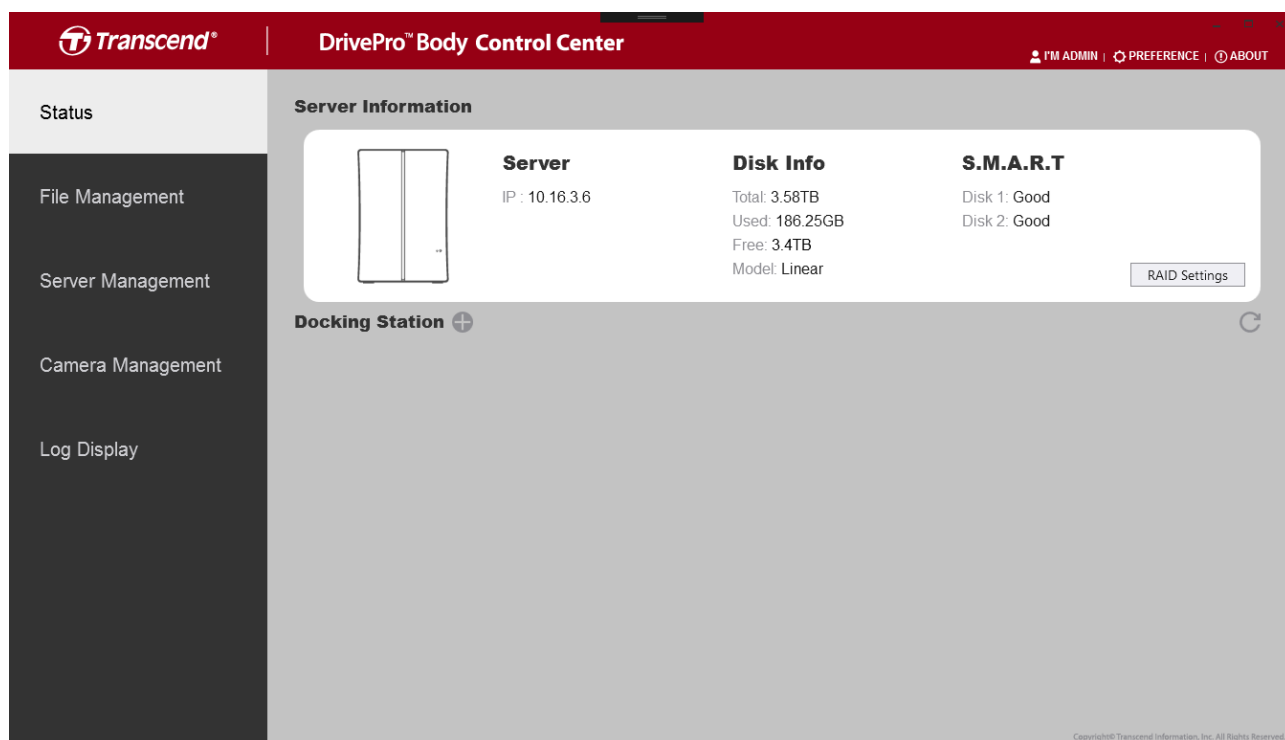

The screenshot displays the 'Status' page of the Transcend DrivePro™ Body Control Center. The interface features a dark red header with the Transcend logo and navigation links for 'I'M ADMIN', 'PREFERENCE', and 'ABOUT'. A left sidebar contains menu items: 'Status', 'File Management', 'Server Management', 'Camera Management', and 'Log Display'. The main content area is titled 'Server Information' and contains three columns of data:

Server	Disk Info	S.M.A.R.T
IP : 10.16.3.6	Total: 3.58TB Used: 186.25GB Free: 3.4TB Model: Linear	Disk 1: Good Disk 2: Good

Below the server information, there is a 'Docking Station' section with a plus sign icon and a refresh button. A 'RAID Settings' button is also visible in the bottom right corner of the main content area.

Чтобы добавить новую док-станцию, щелкните кнопку , расположенную рядом с «Док-станция» (Docking Station) (требуется наличие соответствующих привилегий).

Add New Docking

10.16.3.199 ↻

IP Address 10.16.3.199

Host Name DPD6N

MAC Address 7c-35-48-f0-00-4e

Выберите док-станцию, которую вы хотите добавить, и щелкните «Добавить» (Add). В случае если док-станция была успешно добавлена, на экране будет выведено показанное ниже изображение.

The screenshot displays the Transcend DrivePro Body Control Center web interface. The top navigation bar includes the Transcend logo, the title "DrivePro™ Body Control Center", and user options: ADMIN, PREFERENCE, and ABOUT. A left sidebar contains menu items: Status, File Management, Server Management, Camera Management, and Log Display. The main content area is divided into two sections:

- Server Information:** Contains a server icon, IP address (10.16.3.4), and a RAID Settings button. It also includes a table for Disk Info and S.M.A.R.T.

Disk Info	S.M.A.R.T
Total: 7.22TB Used: 205.54GB Free: 7.02TB Model: RAID1	Disk 1: Good Disk 2: Good
- Docking Station:** Shows a grid of docking slots. The first slot is assigned a device with S/N: 10D07A80BEF7 and 100% battery. The other four slots are empty, labeled "No Device".

Copyright © Transcend Information, Inc. All Rights Reserved.

Чтобы связать камеру с определенной учетной записью, щелкните на требуемой камере. Затем выберите учетную запись, к которой будет привязана камера.

Camera information

Camera 10D07A80BEF7
 Model DPB60
 Firmware .0.10

Team Sync Leader

Assign To

Set a password

После выполнения операции привязки имя учетной записи появится в поле статуса камеры.

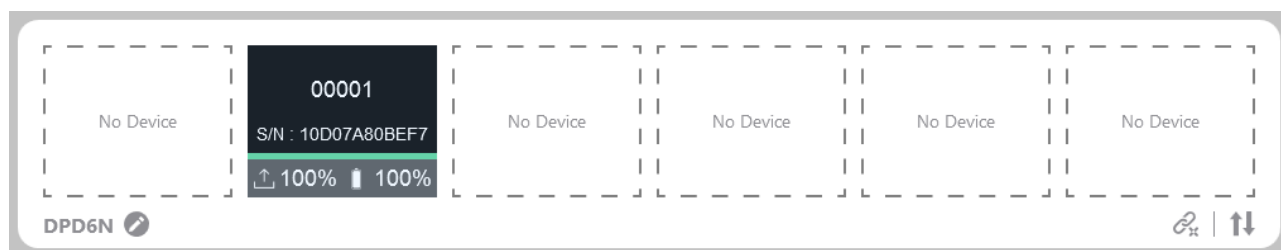

Чтобы включить функцию «Синхронизация рабочей группы» (Team Sync), выберите номер группы и нажмите кнопку «Установить» (Set). Если одна из камер рабочей группы переходит из режима буферизации в режим записи, то другие камеры группы также автоматически переходят в режим записи.

Чтобы назначить лидером одну из камер группы, поставьте отметку в поле «Лидер» (Leader). Когда камера-лидер переходит в режим записи из режима буферизации, она выведет все остальные камеры данной группы из режима сна и переведет их в режим записи, даже если они были выключены (только для модели DPB60).

Team Sync Leader

Чтобы установить пароль для устройства, нажмите кнопку «Установить» (Set) и введите пароль.

Set a password

Чтобы отключить парольную защиту или сменить пароль, нажмите кнопку «Отключить» (Disable) или кнопку «Изменить» (Change).

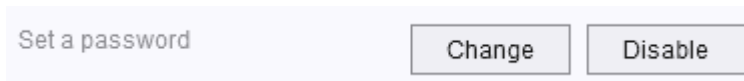

3-2 Работа с файлами

На странице «Работа с файлами» (File Management) можно упорядочивать и редактировать видеозаписи и фотографии. Вы можете искать медиафайлы с помощью панели «Поиск» (Search), экспортировать или записывать файлы на диски CD и DVD.

File Name	Created	Agent ID	Category	GPS Latitude	GPS Longitude	Retention	Camera
2018_0724_155537_001	7/24/2018 3:55:37 PM			0.000000	0.000000		BOF1EC618F56
2018_0724_153028_002	7/24/2018 3:30:28 PM		TS_0717151559_09	0.000000	0.000000		AAAAAAV5V557
2018_0724_153000_001	7/24/2018 3:30:00 PM		TS_0717151559_09	0.000000	0.000000		AAAAAAV5V557
2018_0723_183503_005	7/23/2018 6:35:03 PM			0.000000	0.000000		BOF1EC618F56
2018_0723_183203_004	7/23/2018 6:32:03 PM			0.000000	0.000000		BOF1EC618F56
2018_0430_090852_172	4/30/2018 9:08:52 AM			25.066610	121.578285		BOF1EC618F56
2018_0430_090553_171	4/30/2018 9:05:53 AM			25.062689	121.562843		BOF1EC618F56
2018_0430_090254_170	4/30/2018 9:02:54 AM			25.057364	121.549217		BOF1EC618F56
2018_0430_085955_169	4/30/2018 8:59:55 AM			25.045876	121.549072		BOF1EC618F56

Чтобы изменить категорию, идентификатор агента (ID) или описание, щелкните на

значке  .

Edit

2018_0608_100319_002.MOV

Category :
141-Accident

Retention :
Important

Description :
|

OK Cancel

Чтобы загрузить видео, щелкните на значке  и затем щелкните «Сохранить куда» (Save to), чтобы экспортировать видео по указанному пути.

Export Video

File Name :
2018_0608_100319_002.MOV

Reason :
For evidence

To :
Police

Save to Cancel

Также вы можете выбрать и записать видеофайлы на диски CD и DVD, щелкнув по значку .

Чтобы удалить файлы, выберите файлы и щелкните по значку .

Если видео содержит интегрированные координаты GPS, будет отображена карта GPS, как показано ниже.

Transcend® DrivePro™ Body Control Center

PM ADMIN | PREFERENCE | ABOUT

Status

File Management

Server Management

Camera Management

Log Display

File Name	Created	Agent ID	Category	GPS Latitude	GPS Longitude	Retention	Camera
2018_0724_155537_001	7/24/2018 3:55:37 PM			0.000000	0.000000		B0F1EC618F56
2018_0724_153028_002	7/24/2018 3:30:28 PM	TS_0717151559_09		0.000000	0.000000		AAAAAAV5V557
2018_0724_153000_001	7/24/2018 3:30:00 PM	TS_0717151559_09		0.000000	0.000000		AAAAAAV5V557
2018_0430_090852_172	4/30/2018 9:08:52 AM			25.066610	121.578285		B0F1EC618F56
2018_0430_090553_171	4/30/2018 9:05:53 AM			25.062689	121.562843		B0F1EC618F56
2018_0430_090254_170	4/30/2018 9:02:54 AM			25.057364	121.549217		B0F1EC618F56
2018_0430_085955_169	4/30/2018 8:59:55 AM			25.045876	121.549072		B0F1EC618F56

144.06 MB

Copyright© Transcend Information, Inc. All Rights Reserved.

Чтобы просмотреть видео в окне большего размера, щелкните на значке  в нижнем правом углу проигрывателя.

Transcend® DrivePro™ Body Control Center

PM ADMIN | PREFERENCE | ABOUT

Status

File Management

Server Management

Camera Management

Log Display

File Name	Created	Agent ID	Category	GPS Latitude	GPS Longitude	Retention	Camera
2018_0724_155537_001	7/24/2018 3:55:37 PM			0.000000	0.000000		B0F1EC618F56
2018_0724_153028_002	7/24/2018 3:30:28 PM	TS_0717151559_09		0.000000	0.000000		AAAAAAV5V557
2018_0724_153000_001	7/24/2018 3:30:00 PM	TS_0717151559_09		0.000000	0.000000		AAAAAAV5V557
2018_0430_090852_172	4/30/2018 9:08:52 AM			25.066610	121.578285		B0F1EC618F56
2018_0430_090553_171	4/30/2018 9:05:53 AM			25.062689	121.562843		B0F1EC618F56
2018_0430_090254_170	4/30/2018 9:02:54 AM			25.057364	121.549217		B0F1EC618F56
2018_0430_085955_169	4/30/2018 8:59:55 AM			25.045876	121.549072		B0F1EC618F56

144.06 MB

Copyright© Transcend Information, Inc. All Rights Reserved.

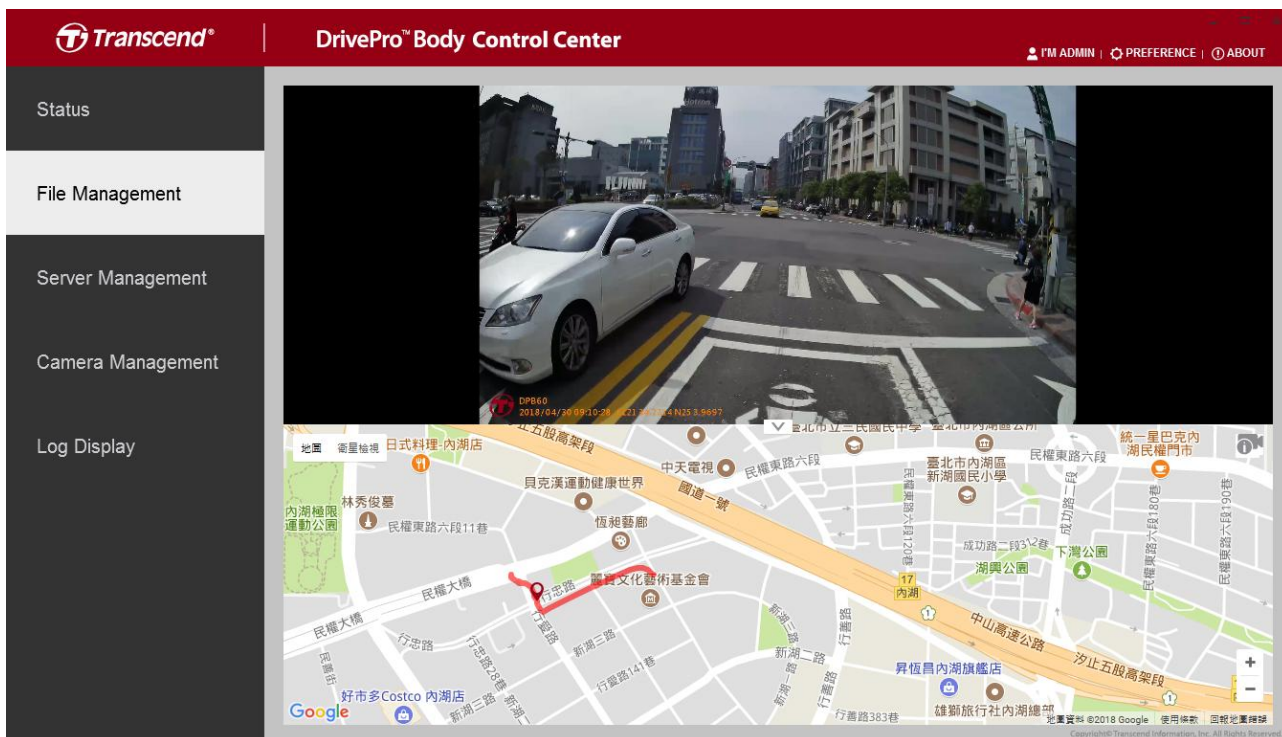

Чтобы убрать с экрана карту и увеличить размер окна воспроизведения видео, щелкните на .





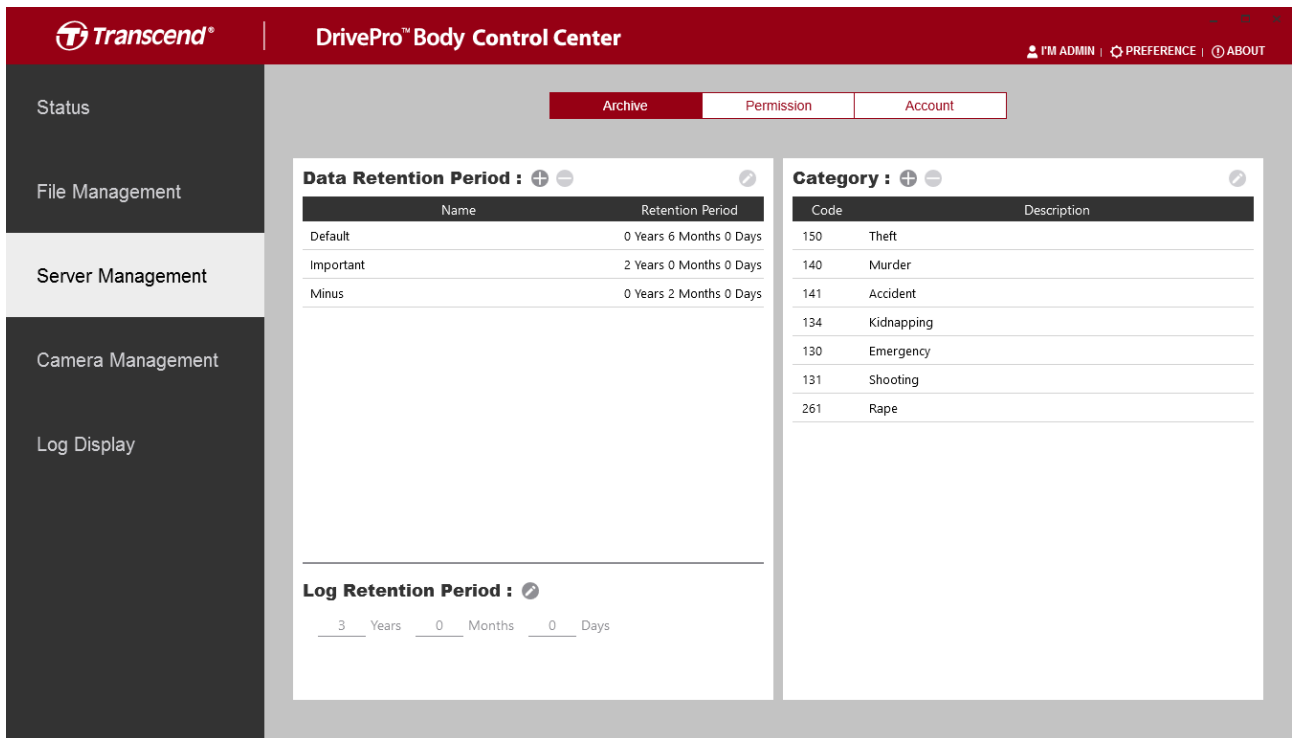

3-3 Управление сервером

На странице «Управление сервером» (Server Management) вы можете изменять основные настройки в разделах «Архив» (**Archive**), «Разрешения» (**Permissions**) и «Учетная запись» (**Account**).

Архив (Archive)

Редактирование периода хранения данных, периода хранения журнала и списка категорий.



<p>Хранение данных (Data Retention)</p>	<ul style="list-style-type: none">  Добавить новое описание периода хранения данных.  Удалить выбранное описание.  Редактировать выбранное описание.
<p>Период хранения журнала (Log Retention)</p>	<ul style="list-style-type: none">  Изменить период хранения журнала.
<p>Категория (Category)</p>	<ul style="list-style-type: none">  Добавить новую категорию файлов.  Удалить выбранный период хранения.  Редактировать выбранную категорию.

Разрешения (Permission)

Управление разрешениями для пользователей различных уровней.

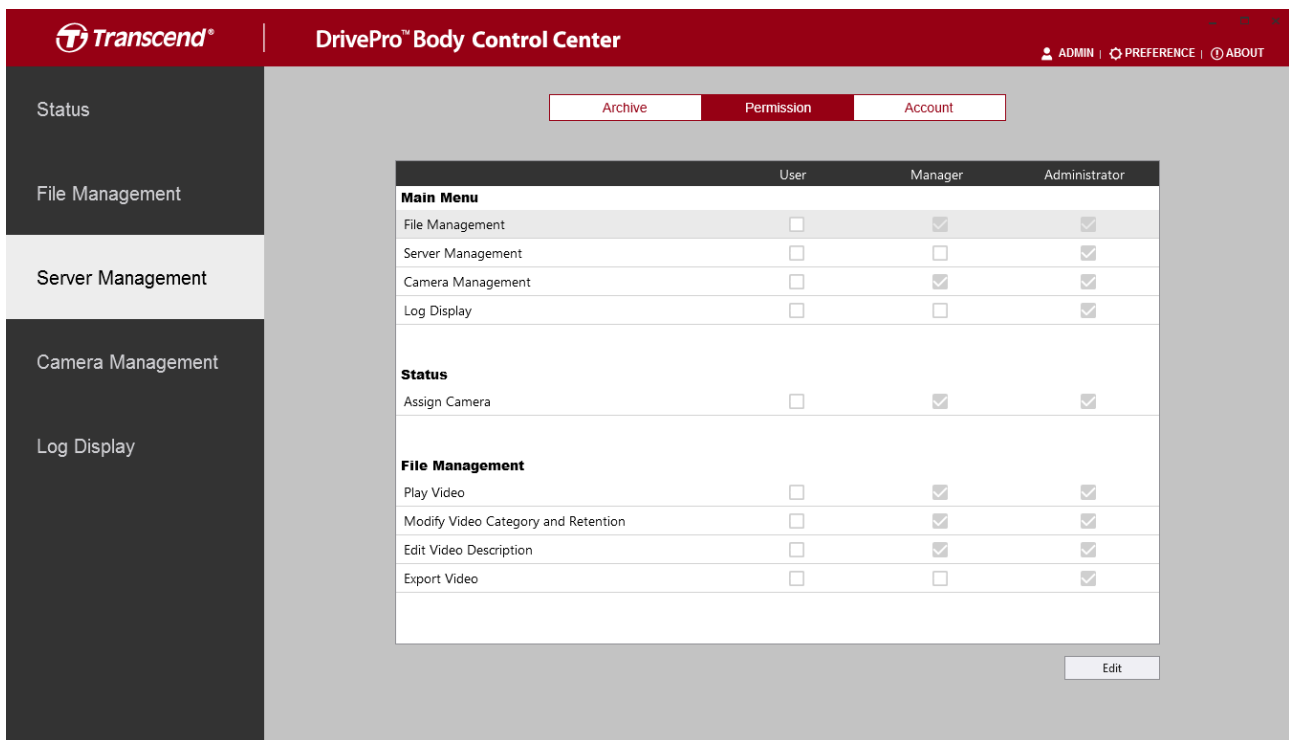

Изменение уровней доступа пользователей DrivePro Body Control Center. Если стоит отметка, следующие функции будут доступны для пользователей данного уровня.

Основное меню

Работа с файлами (File Management)	Показать или скрыть данную страницу для пользователей с определенным уровнем доступа.
Управление сервером (Server Management)	Показать или скрыть данную страницу для пользователей с определенным уровнем доступа.
Работа с камерой (Camera Management)	Показать или скрыть данную страницу для пользователей с определенным уровнем доступа.
Экран журнала (Log Display)	Показать или скрыть данную страницу для пользователей с определенным уровнем доступа.

Состояние

Назначить камеру (Assign Camera)	Позволяет связать камеру с определенным идентификационным номером.
---	--

Работа с файлами (File Management)

Воспроизведение видеозаписи (Play Video)	Включите, чтобы позволить пользователям воспроизводить видеозаписи, или отключите, чтобы отображать видеозаписи только в режиме предварительного просмотра.
Изменить категорию/период хранения (Change Category/Retention)	Включите, чтобы позволить пользователям изменять категорию или период хранения видеозаписей.
Редактировать описание видеозаписи (Edit Video Description)	Включите, чтобы позволить пользователям редактировать описания видеозаписи.
Экспорт видеозаписи (Export Video)	Включите, чтобы позволить пользователям экспортировать видеозаписи на локальный накопитель или записывать их на CD- или DVD-диски.

The screenshot shows the Transcend DrivePro™ Body Control Center web interface. The top navigation bar includes the Transcend logo, the product name, and user options: 'I'M ADMIN | PREFERENCE | ABOUT'. A sidebar on the left contains menu items: Status, File Management, Server Management (highlighted), Camera Management, and Log Display. The main content area has three tabs: 'Archive', 'Permission' (selected), and 'Account'. Below the tabs is a table with columns for 'User', 'Manager', and 'Administrator'. The table is organized into three sections: 'Server Management', 'Camera Management', and 'Log Display'. Each section contains several rows with checkboxes for each user role.

	User	Manager	Administrator
Server Management			
Data Retention Period	<input type="checkbox"/>	<input type="checkbox"/>	<input checked="" type="checkbox"/>
Log Retention Period	<input type="checkbox"/>	<input type="checkbox"/>	<input checked="" type="checkbox"/>
Category	<input type="checkbox"/>	<input type="checkbox"/>	<input checked="" type="checkbox"/>
Permission	<input type="checkbox"/>	<input type="checkbox"/>	<input checked="" type="checkbox"/>
Account	<input type="checkbox"/>	<input type="checkbox"/>	<input checked="" type="checkbox"/>
Camera Management			
Camera	<input type="checkbox"/>	<input type="checkbox"/>	<input checked="" type="checkbox"/>
Job Manager	<input type="checkbox"/>	<input checked="" type="checkbox"/>	<input checked="" type="checkbox"/>
Log Display			
Export Log	<input type="checkbox"/>	<input type="checkbox"/>	<input checked="" type="checkbox"/>

An 'Edit' button is located at the bottom right of the table area.

Управление сервером (Server Management)

Период хранения данных (Data Retention Period)	Включите, чтобы позволить пользователям изменять период хранения данных.
Период хранения журнала (Log Retention Period)	Включите, чтобы позволить пользователям изменять период хранения журнала.
Категория (Category)	Включите, чтобы позволить пользователям добавлять, удалять и редактировать категории.
Разрешения (Permission)	Включите, чтобы позволить пользователям изменять разрешения и уровни доступа.
Учетная запись (Account)	Включите, чтобы позволить пользователям добавлять, удалять и изменять данные всех учетных записей.

Работа с камерой

Камера (Camera)	Включите, чтобы позволить пользователям изменить настройки камеры.
Диспетчер заданий (Job Manager)	Включите, чтобы позволить пользователям изменить автоматические действия камеры.

Управление экраном журнала (Log Display)



Экспорт журнала (Export Log)	Включите, чтобы позволить пользователям экспортировать журнал на локальный накопитель.
-------------------------------------	--

Учетная запись (Account)

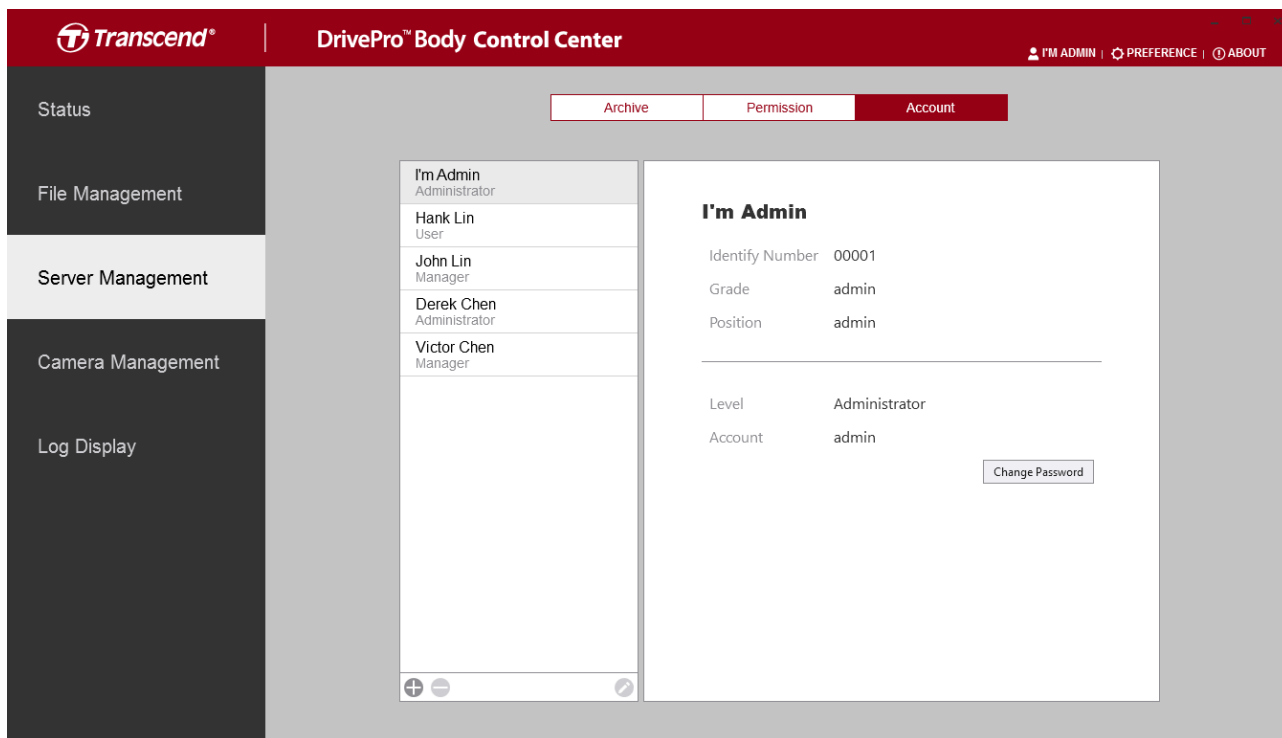
Работа с учетной записью пользователя.



Добавить, удалить или редактировать учетные записи пользователей.

-  Добавить новую учетную запись пользователя.
-  Удалить выбранную учетную запись пользователя.
-  Редактировать выбранную учетную запись пользователя.

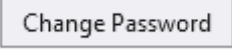
Щелкните на кнопке  , чтобы изменить пароль учетной записи администратора

3-4 Работа с камерами

На странице «Работа с камерами» (Camera Management), можно изменять настройки подключенных камер, изменять автоматические режимы работы устройств и выполнять обновление прошивки для нескольких камер одновременно.

Камера (Camera)

Изменение настроек для всех подключенных камер, в том числе, разрешения видео, формата времени, режима записи по умолчанию и др.

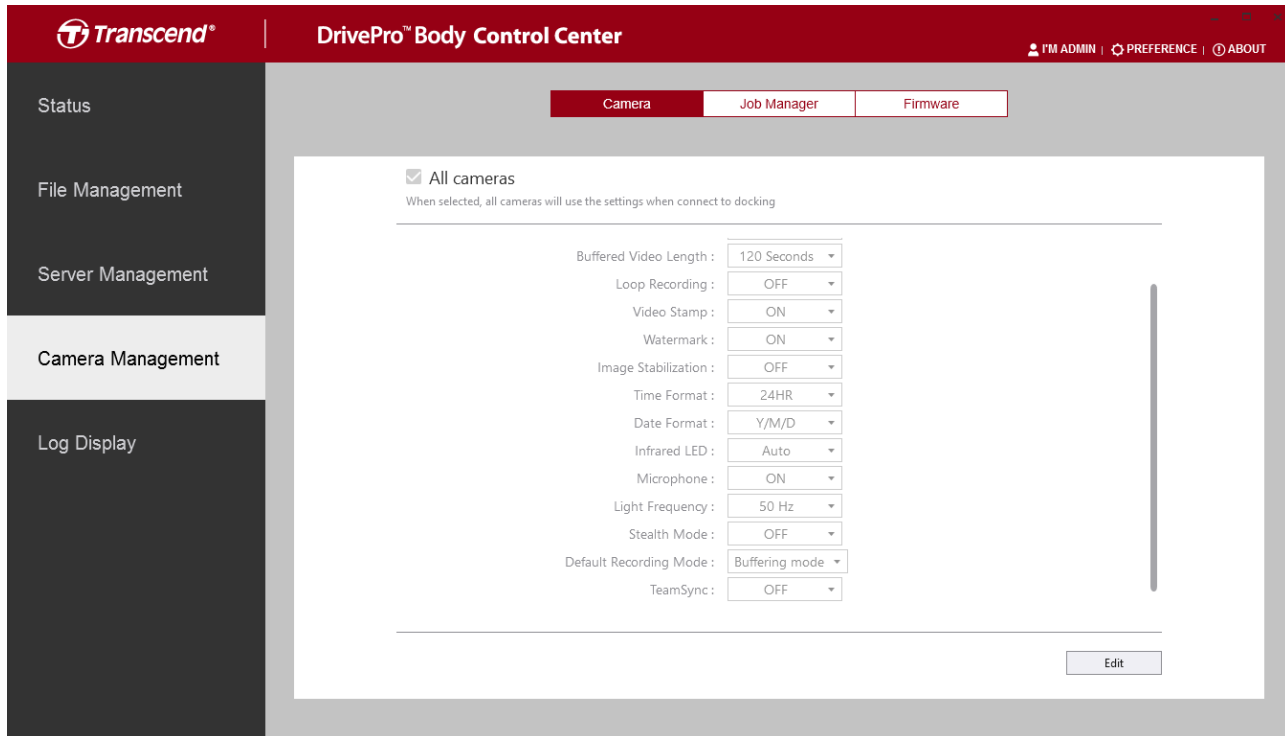
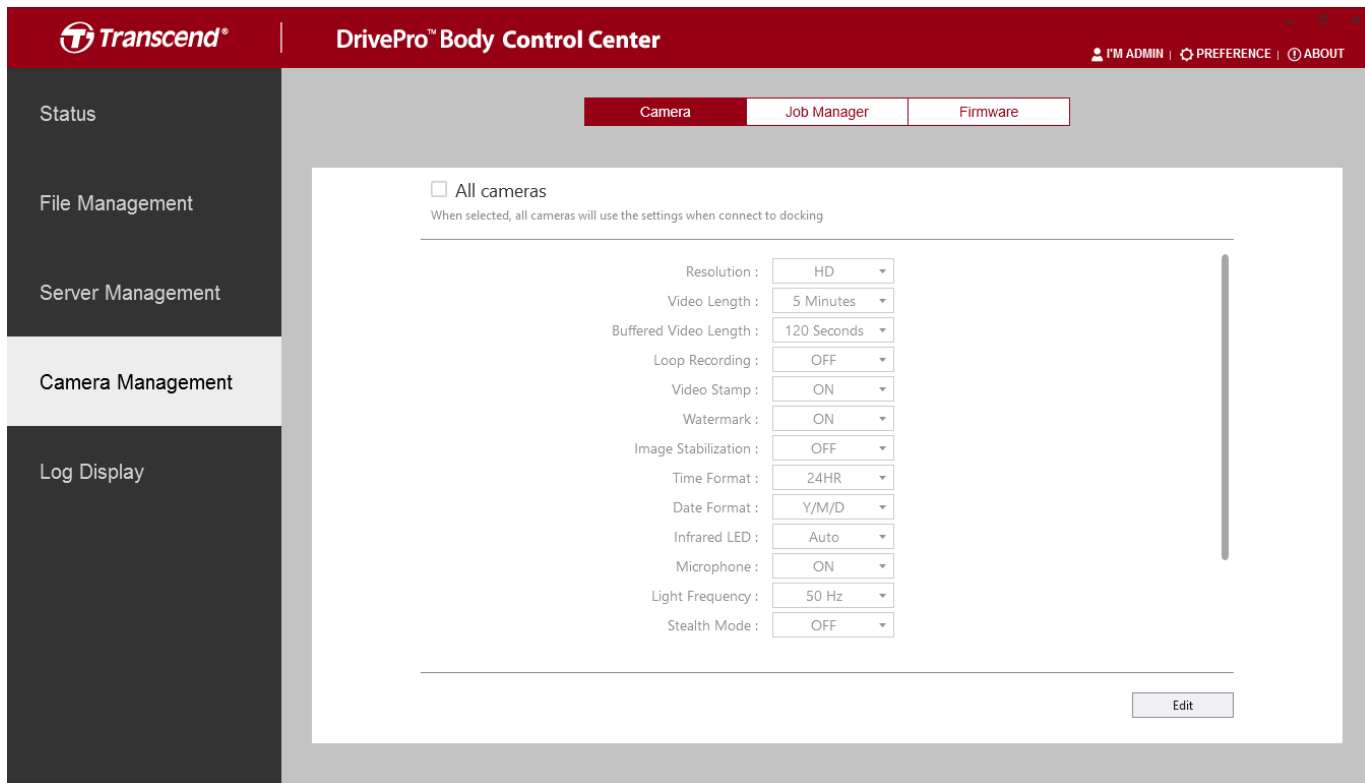

Чтобы изменить настройки, щелкните

Edit

Разрешение (Resolution)	Установить разрешение/качество видеозаписи. Варианты: FHD / HD
Длительность видеозаписи (Video Length)	Установить длительность сохраняемых видеозаписей. Варианты: 3 мин/5 мин/10 мин
Длительность буферизированной видеозаписи (Buffered Video Length):	Установить длительность буферизированной видеозаписи, которая хранит видео, снятое непосредственно до включения режима записи. Варианты: 30 / 60 / 90 / 120 секунд
Запись по циклу (Loop Recording)	Перезаписывать старые файлы, в случае исчерпания свободного пространства на используемом накопителе. Варианты: ВКЛ./ВЫКЛ.
Метка видео (Video Stamp)	Поставить на изображении отметку времени создания записи и подпись видео. Варианты: ВКЛ./ВЫКЛ.
Водяные знаки (Watermark)	Отобразить водяной знак Transcend. Варианты: ВКЛ./ВЫКЛ.
Стабилизация изображения (Image Stabilization)	Включение/выключение режима стабилизации изображения. Варианты: ВКЛ./ВЫКЛ. (только для DPB30)
Формат времени (Time Format)	Выберите формат времени: 12 (AM/PM) или 24 часа. Варианты: 24HR / AM/PM
Формат даты (Date Format)	Установка формата даты. Варианты: Г/М/Д, М/Д/Г или Д/М/Г
Микрофон (Microphone)	Включение/выключение микрофона во время записи. Варианты: ВКЛ./ВЫКЛ.
Частота света (Light Frequency)	Установить требуемую частоту источника света, чтобы избежать мерцания изображения при искусственном освещении. Варианты: 50Hz/60Hz
Скрытый режим (Stealth Mode)	Включение/выключение скрытого режима работы. При включенном режиме скрытой работы отключены световые и звуковые индикаторы. Варианты: Отключить (Disable)/Включить (Enable)

Инфракрасная подсветка (Infrared LED)	Варианты: Вручную (Manual)/Автоматически (Auto)
Режим записи по умолчанию (Default Recording Mode)	Выберите режим записи по умолчанию. Варианты: режим буферизации (Buffering mode) / режим записи (Recording mode)
Синхронизация рабочей группы (Team Sync)	Варианты: ВКЛ./ВЫКЛ.

Диспетчер заданий (Job Manager)

Установить автоматические действия устройства, такие как автоматическое форматирование, автоматическая отмена привязки, автоматическое разблокирование устройства.

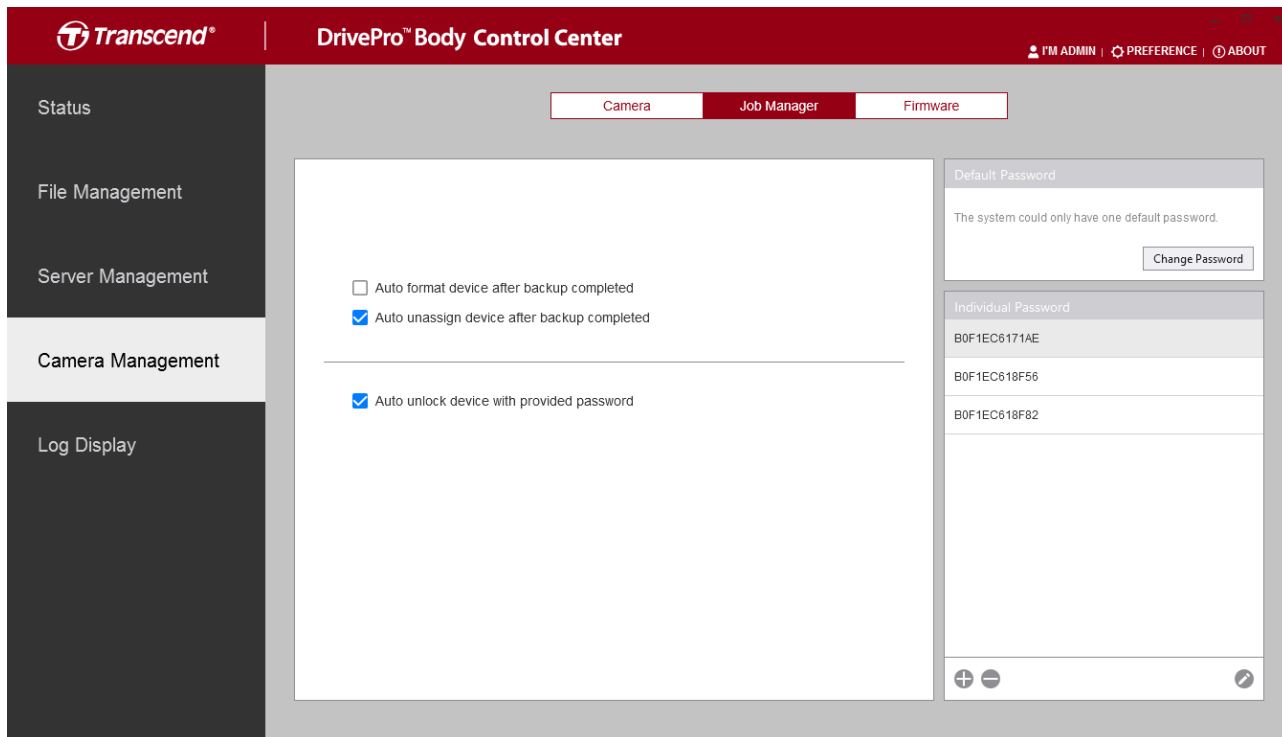

<p>Автоматически выполнить форматирование устройства после завершения резервного копирования (Auto format device after backup is completed)</p>	<p>Поставьте отметку для автоматического форматирования устройства после завершения резервного копирования</p>
<p>Автоматически отменить привязку устройства после завершения резервного копирования (Auto unassign device after backup is completed)</p>	<p>Поставьте отметку для автоматической отмены привязки устройства после завершения резервного копирования</p>

Автоматически разблокировать устройство при вводе предоставленного пароля (Auto unlock device with provided password)

Отметьте и установите пароль по умолчанию для разблокирования всех устройств или установите индивидуальные пароли для разблокирования определенного устройства.

Прошивка (Firmware)

Обновление прошивки подключенных камер DrivePro Body.

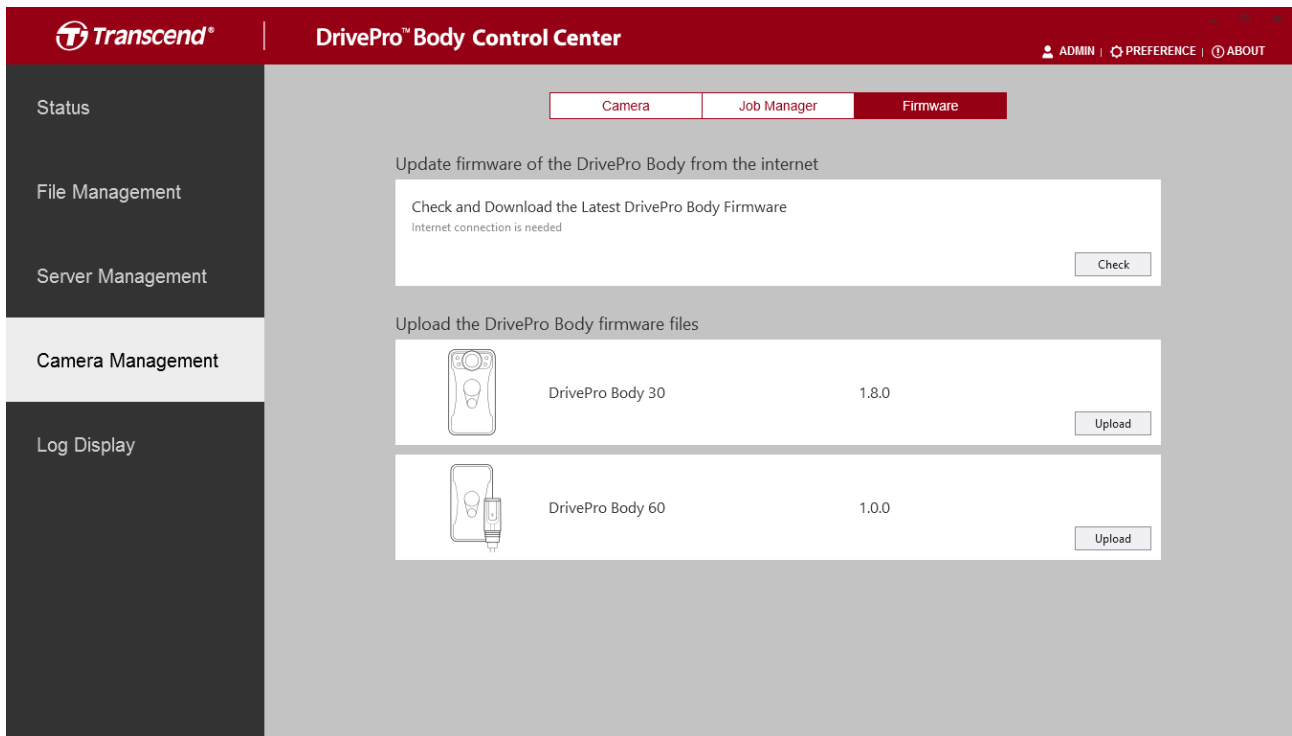

Щелкните кнопку , чтобы проверить наличие новой прошивки для камеры DrivePro Body и затем загрузить ее с веб-сайта Transcend.

Чтобы вручную переписать последнюю версию прошивки, щелкните по кнопке .

3-5 Экран журнала (Log Display)

На странице «Журнала» (Log Display) можно просматривать системный журнал, содержащий записи обо всех действиях пользователей. Доступ к системному журналу имеет только администратор.

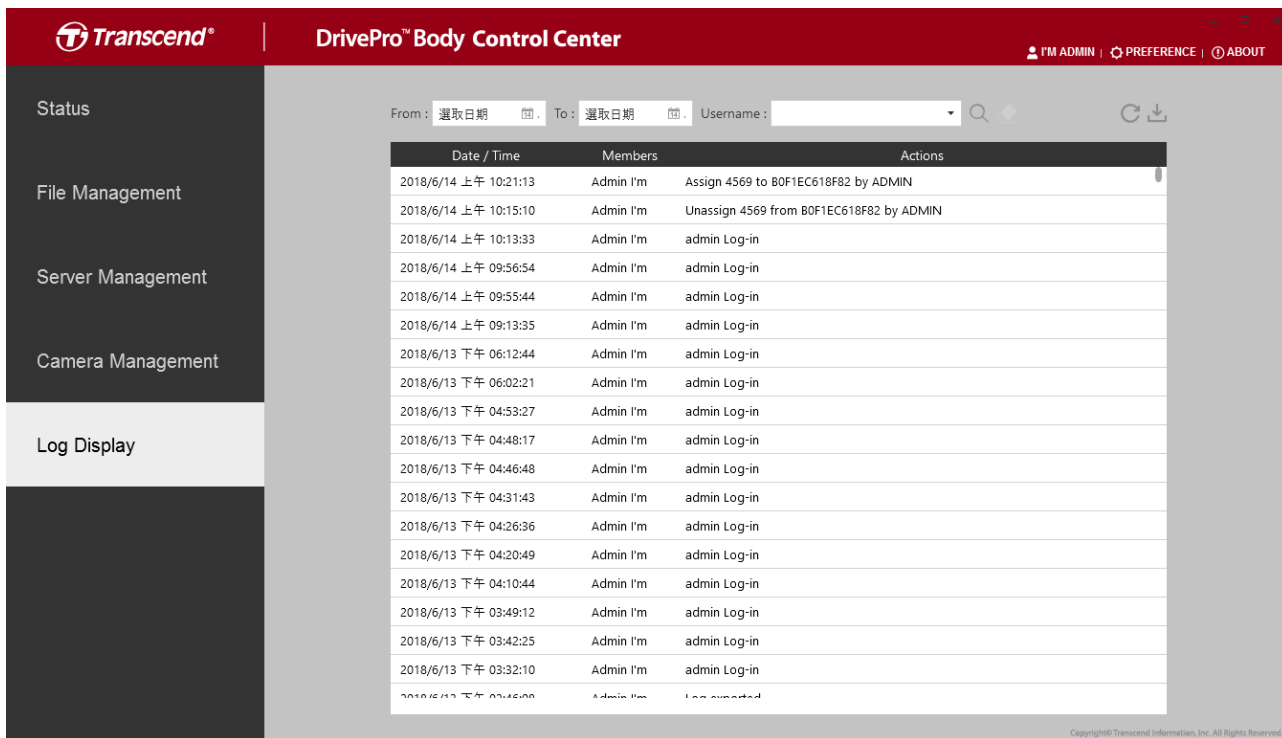

The screenshot shows the 'Log Display' section of the Transcend DrivePro Body Control Center. The interface includes a sidebar with navigation options: Status, File Management, Server Management, Camera Management, and Log Display. The main area displays a table of system logs with columns for Date / Time, Members, and Actions. The table shows various log-in events and administrative actions performed by Admin I'm.

Date / Time	Members	Actions
2018/6/14 上午 10:21:13	Admin I'm	Assign 4569 to B0F1EC618F82 by ADMIN
2018/6/14 上午 10:15:10	Admin I'm	Unassign 4569 from B0F1EC618F82 by ADMIN
2018/6/14 上午 10:13:33	Admin I'm	admin Log-in
2018/6/14 上午 09:56:54	Admin I'm	admin Log-in
2018/6/14 上午 09:55:44	Admin I'm	admin Log-in
2018/6/14 上午 09:13:35	Admin I'm	admin Log-in
2018/6/13 下午 06:12:44	Admin I'm	admin Log-in
2018/6/13 下午 06:02:21	Admin I'm	admin Log-in
2018/6/13 下午 04:53:27	Admin I'm	admin Log-in
2018/6/13 下午 04:48:17	Admin I'm	admin Log-in
2018/6/13 下午 04:46:48	Admin I'm	admin Log-in
2018/6/13 下午 04:31:43	Admin I'm	admin Log-in
2018/6/13 下午 04:26:36	Admin I'm	admin Log-in
2018/6/13 下午 04:20:49	Admin I'm	admin Log-in
2018/6/13 下午 04:10:44	Admin I'm	admin Log-in
2018/6/13 下午 03:49:12	Admin I'm	admin Log-in
2018/6/13 下午 03:42:25	Admin I'm	admin Log-in
2018/6/13 下午 03:32:10	Admin I'm	admin Log-in
2018/6/13 下午 03:16:00	Admin I'm	Log successful

Чтобы осуществить экспорт журнала, щелкните



3-6 Настройки (Preference)

Чтобы изменить системные настройки, щелкните на  в правом верхнем углу окна Control Center.

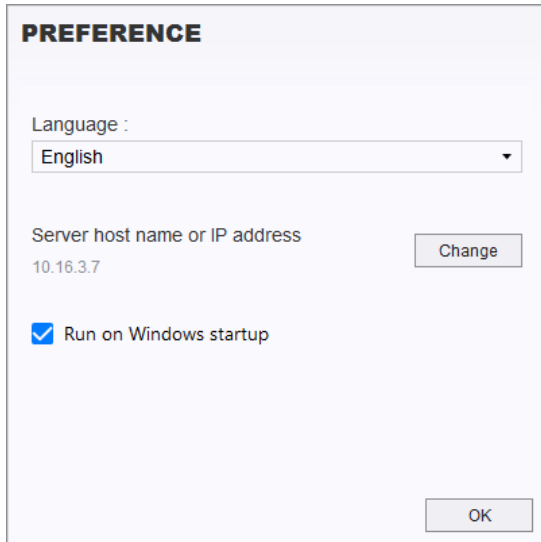

Язык интерфейса (Language)	Выберите язык.
IP-адрес или имя узла сервера (Server host name/IP address)	Чтобы подключиться к другому серверу, щелкните «Изменить» (Change).
Запускать при загрузке Windows (Run on Windows startup)	Автоматически запускать программное обеспечение при загрузке Windows.

5. End-User License Agreement (EULA)

Software license terms and conditions

1. Generally. Transcend Information, Inc. ("Transcend") is willing to grant the following license to install or use the software and/or firmware ("Licensed Software") pursuant to this End-User License Agreement ("Agreement"), whether provided separately or associated with a Transcend product ("Product"), to the original purchaser of the Product upon or with which the Licensed Software was installed or associated as of the time of purchase ("Customer") only if Customer accepts all of the terms and conditions of this Agreement. PLEASE READ THESE TERMS CAREFULLY. USING THE SOFTWARE WILL CONSTITUTE CUSTOMER'S ACCEPTANCE OF THE TERMS AND CONDITIONS OF THIS AGREEMENT. IF YOU DO NOT AGREE TO THE TERMS AND CONDITIONS OF THIS AGREEMENT, DO NOT INSTALL OR USE THE LICENSED SOFTWARE.

2. License Grant. Transcend grants to Customer a personal, non-exclusive, non-transferable, non-distributable, non-assignable, non-sublicensable license to install and use the Licensed Software on the Product in accordance with the terms and conditions of this Agreement.

3. Intellectual Property Rights. As between Transcend and Customer, the copyright and all other intellectual property rights in the Licensed Software are the property of Transcend or its supplier(s) or licensor(s). Any rights not expressly granted in this License are reserved to Transcend.

4. License Limitations. Customer may not, and may not authorize or permit any third party to: (a) use the Licensed Software for any purpose other than in connection with the Product or in a manner inconsistent with the design or documentations of the Licensed Software; (b) license, distribute, lease, rent, lend, transfer, assign or otherwise dispose of the Licensed Software or use the Licensed Software in any commercial hosted or service bureau environment; (c) reverse engineer, decompile, disassemble or attempt to discover the source code for or any trade secrets related to the Licensed Software, except and only to the extent that such activity is expressly permitted by applicable law notwithstanding this limitation; (d) adapt, modify, alter, translate or create any derivative works of the Licensed Software; (e) remove, alter or obscure any copyright notice or other proprietary rights notice on the Licensed Software or Product; or (f) circumvent or attempt to circumvent any methods employed by Transcend to control access to the components, features or functions of the Product or Licensed Software.

5. Copying. Customer may not copy the Licensed Software except that one copy of any separate software component of the Licensed Software may be made to the extent that such copying is necessary for Customer's own backup purposes.

6. Open Source. The Licensed Software may contain open source components licensed to Transcend pursuant to the license terms specified as below,

- (a) GNU General Public License (GPL), the terms of which are currently available at <http://www.gnu.org/licenses/gpl.html>;
- (b) GNU Lesser General Public License (LGPL), the terms of which are currently available at <http://www.gnu.org/copyleft/lesser.html>;
- (c) Apache License, the terms of which are currently available at <http://www.apache.org/licenses/>
- (d) MIT License, the terms of which are currently available at <http://opensource.org/licenses/MIT>;
- (e) Berkeley Standard Distribution (BSD), the terms of which are currently available at <http://opensource.org/licenses/BSD-3-Clause> or <http://opensource.org/licenses/BSD-2-Clause>;
- and (f) Code Project Open License (CPOL), the terms of which are currently available at <http://www.codeproject.com/info/cpol10.aspx>.

The above license terms will control solely with respect to the open source components. In the event that this Agreement conflicts with the requirements of the above one or more terms with respect to the use of the corresponding open source components, Customer agrees to be bound by such one or more license terms.

7. Disclaimer. TRANSCEND MAKES NO WARRANTY AND REPRESENTATIONS ABOUT THE SUITABILITY, RELIABILITY, AVAILABILITY, TIMELINESS, LACK OF VIRUSES OR OTHER HARMFUL COMPONENTS AND ACCURACY OF THE INFORMATION, LICENSED SOFTWARE, PRODUCTS, SERVICES AND RELATED GRAPHICS CONTAINED WITHIN THE LICENSED SOFTWARE FOR ANY PURPOSE. ALL SUCH INFORMATION, LICENSED SOFTWARE, PRODUCTS, SERVICES AND RELATED GRAPHICS ARE PROVIDED "AS IS" WITHOUT WARRANTY OF ANY KIND. TRANSCEND HEREBY DISCLAIMS ALL WARRANTIES AND CONDITIONS WITH REGARD TO THIS INFORMATION, LICENSED SOFTWARE, PRODUCTS, SERVICES AND RELATED GRAPHICS, INCLUDING ALL IMPLIED WARRANTIES AND CONDITIONS OF MERCHANTABILITY, FITNESS FOR A PARTICULAR PURPOSE, WORKMANLIKE EFFORT, TITLE, AND NON-INFRINGEMENT.

IN NO EVENT SHALL TRANSCEND BE LIABLE FOR ANY DIRECT, INDIRECT, PUNITIVE, INCIDENTAL, SPECIAL, CONSEQUENTIAL DAMAGES OR ANY DAMAGES WHATSOEVER INCLUDING, WITHOUT LIMITATION, DAMAGES FOR LOSS OF USE, DATA OR PROFITS, ARISING OUT OF OR IN ANY WAY CONNECTION WITH THE USE, PERFORMANCE OR ACCURACY OF THE LICENSED SOFTWARE OR WITH THE DELAY OR INABILITY TO USE THE LICENSED SOFTWARE, OR THE PRODUCT WITH WHICH THE LICENSED SOFTWARE IS ASSOCIATED, WHETHER BASED ON CONTRACT, TORT, NEGLIGENCE, STRICT LIABILITY OR OTHERWISE, EVEN IF TRANSCEND HAS BEEN ADVISED OF THE POSSIBILITY OF SUCH DAMAGES.

8. Limitation of Liability. IN ANY CASE, TRANSCEND 'S LIABILITY ARISING OUT OF OR IN CONNECTION WITH THIS AGREEMENT WILL BE LIMITED TO THE TOTAL AMOUNT

ACTUALLY AND ORIGINALLY PAID AT RETAIL BY CUSTOMER FOR THE PRODUCT. The foregoing Disclaimer and Limitation of Liability will apply to the maximum extent permitted by applicable law. Some jurisdictions do not allow the exclusion or limitation of incidental or consequential damages, so the exclusions and limitations set forth above may not apply.

9. Termination. Transcend may, in addition to any other remedies available to Transcend, terminate this Agreement immediately if Customer breaches any of its obligations under this Agreement.

10. Miscellaneous. (a) This Agreement constitutes the entire agreement between Transcend and Customer concerning the subject matter hereof, and it may only be modified by a written amendment signed by an authorized executive of Transcend. (b) Except to the extent applicable law, if any, provides otherwise, this Agreement will be governed by the law of the Republic of China, excluding its conflict of law provisions. (c) If any part of this Agreement is held invalid or unenforceable, and the remaining portions will remain in full force and effect. (d) A waiver by either party of any term or condition of this Agreement or any breach thereof, in any one instance, will not waive such term or condition or any subsequent breach thereof. (e) Transcend may assign its rights under this Agreement without condition. (f) This Agreement will be binding upon and will inure to the benefit of the parties, their successors and permitted assigns.

6. GPL Disclosure

Firmware incorporated into this product and/or software used for this product may include third party copyrighted software licensed under the GPL (hereinafter referred to as “GPL Software”). In accordance with the GPL, if applicable:

1. The source code for the GPL Software may be downloaded at no charge or obtained on CD for a nominal charge by calling Customer Support within three years of the date of purchase.
2. You may copy, re-distribute and/or modify the GPL Software under the terms of the GNU General Public License as below or any later version, which may be obtained at <http://www.gnu.org/licenses/gpl.html>
3. The GPL Software is distributed WITHOUT ANY WARRANTY, without even implied warranty of MERCHANTABILITY or FITNESS FOR A PARTICULAR PURPOSE. The entire risk as to the quality and performance of the GPL Software is with you. Transcend does not provide any support for the GPL software

7. Federal Communications Commission (FCC)

Statement

Federal Communications Commission (FCC) Statement

This device complies with Part 15 FCC Rules. Operation is subject to the following two conditions: (1) This device may not cause harmful interference. (2) This device must accept any interference received including interference that may cause undesired operation.

This equipment has been tested and found to comply with the limits for a Class B digital device, pursuant to part 15 of the FCC Rules. These limits are designed to provide reasonable protection against harmful interference in a residential installation. This equipment generates, uses and can radiate radio frequency energy and, if not installed and used in accordance with the instructions, may cause harmful interference to radio communications. However, there is no guarantee that interference will not occur in a particular installation. If this equipment does cause harmful interference to radio or television reception, which can be determined by turning the equipment off and on, the user is encouraged to try to correct the interference by one or more of the following measures:

- Reorient or relocate the receiving antenna.
- Increase the separation between the equipment and receiver.
- Connect the equipment into an outlet on a circuit different from that to which the receiver is connected.
- Consult the dealer or an experienced radio/TV technician for help.

Transcend Information Inc (USA)
1645 North Brian Street, Orange, CA 92867, U.S.A
TEL: +1-714-921-2000