



# Manuel de l'utilisateur

Caméra piéton

Centre de contrôle

DrivePro™ Body

(Version 1.1)



# Sommaire

|    |                                                                           |    |
|----|---------------------------------------------------------------------------|----|
| 1. | Introduction.....                                                         | 2  |
|    | 1-1 Caractéristiques.....                                                 | 2  |
|    | 1-2 Configuration système.....                                            | 2  |
| 2. | Prise en main.....                                                        | 3  |
|    | 2-1 Installation du disque dur (uniquement pour le DBN1 sans disque)..... | 3  |
|    | 2-2 Schéma de connexion.....                                              | 6  |
|    | 2-3 Téléchargement et installation du client Control Center.....          | 7  |
|    | 2-4 Réglage/changement des modes RAID.....                                | 8  |
| 3. | Utilisation du logiciel DrivePro™ Body Control Center.....                | 10 |
|    | 3-1 Statut.....                                                           | 11 |
|    | 3-2 Gestion des fichiers.....                                             | 14 |
|    | 3-3 Gestion du serveur.....                                               | 17 |
|    | 3-4 Gestion des caméras.....                                              | 22 |
|    | 3-5 Affichage du journal de bord.....                                     | 27 |
|    | 3-6 Préférences.....                                                      | 28 |
| 4. | Contrat de licence d'utilisateur final (CLUF).....                        | 29 |
| 5. | Divulgateion de la licence GPL.....                                       | 32 |
| 6. | Déclaration de la Commission fédérale des communications (FCC).....       | 32 |

# **1. Introduction**

Ce manuel de l'utilisateur couvre les caractéristiques et les fonctions du centre de contrôle DrivePro™ Body, un système réseau de gestion de caméras piétons et de stockage vidéo qui simplifie le déploiement d'une solution complète de caméras corporelles. Le centre de contrôle est conçu pour fonctionner sans faille avec les caméras Transcend DrivePro Body ainsi que les stations d'accueil DPD6N. Le logiciel DrivePro Body Control Center prend en charge la gestion centralisée des fichiers, des comptes et des périphériques.

## **1-1 Caractéristiques**

- Permet à plusieurs utilisateurs de se connecter via un réseau Gigabit local
- Permet de rechercher des fichiers, de les trier en catégories, d'ajouter des descriptions, d'exporter des fichiers vers le stockage local et de les graver sur support optique
- Gestion simple des comptes et des permissions
- Prend en charge la connexion simultanée de 3 stations d'accueil ou de 18 appareils au total
- Permet jusqu'à 40 utilisateurs simultanés via une connexion Gigabit
- Mise à jour pratique en un seul clic du firmware du DrivePro Body

## **1-2 Configuration système**

- Windows 7 / Windows 8.1 / Windows Server 2008 R2 SP1 / Windows 10
- .NET 4.0 est nécessaire

## 2. Prise en main

### 2-1 Installation du disque dur (uniquement pour le DBN1 sans disque)

\* Veuillez n'utiliser que des disques durs NAS conformes.

Notes:

- Pour éviter d'endommager le centre de contrôle DBN1 avec de l'électricité statique, connectez-vous à la terre en touchant un objet métallique avant de manipuler des composants électroniques sensibles.
- Lorsque vous remplacez des disques durs, ne changez pas l'ordre de ces disques dans le centre de contrôle. Par exemple, la suppression du lecteur 1 et son remplacement par le lecteur 2 peut entraîner la corruption ou la perte de données.

1-1 Retirez le panneau avant en le tirant vers vous des deux côtés.

1-2 Retirez les deux berceaux de disques.

Note: veuillez à ne pas appliquer de pression excessive sur le dessus de l'appareil.

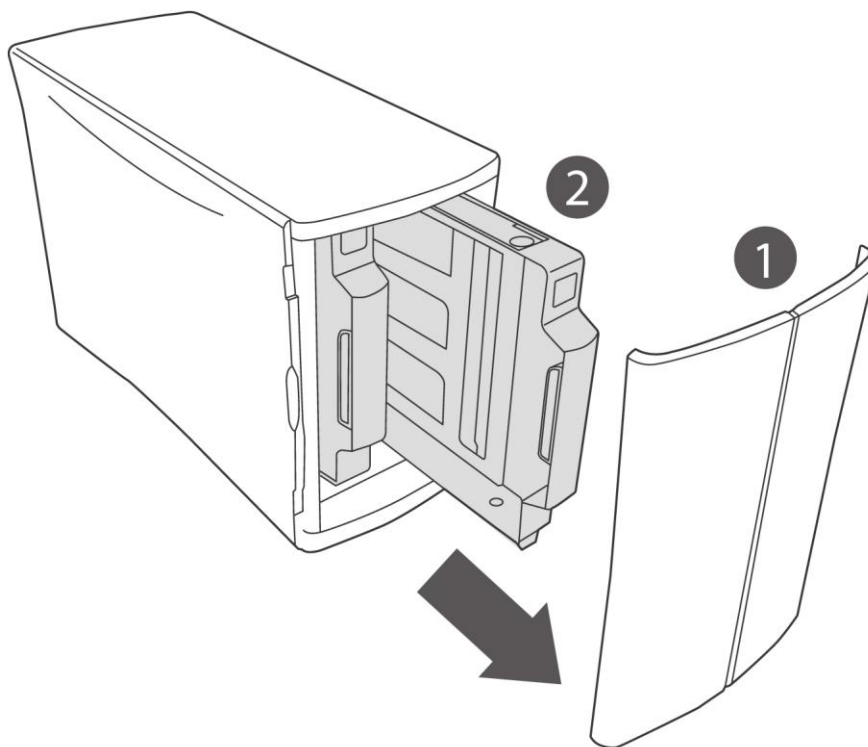

2. Installez des disques durs conformes NAS (même capacité recommandée) dans les berceaux.

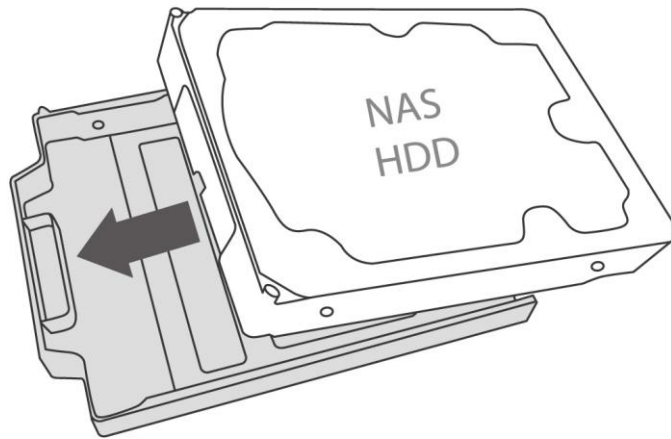

3-1. Fixez les deux vis avant.

3-2. Insérez la plaque d'acier dans le bon sens.

3-3. Fixez les vis arrière.

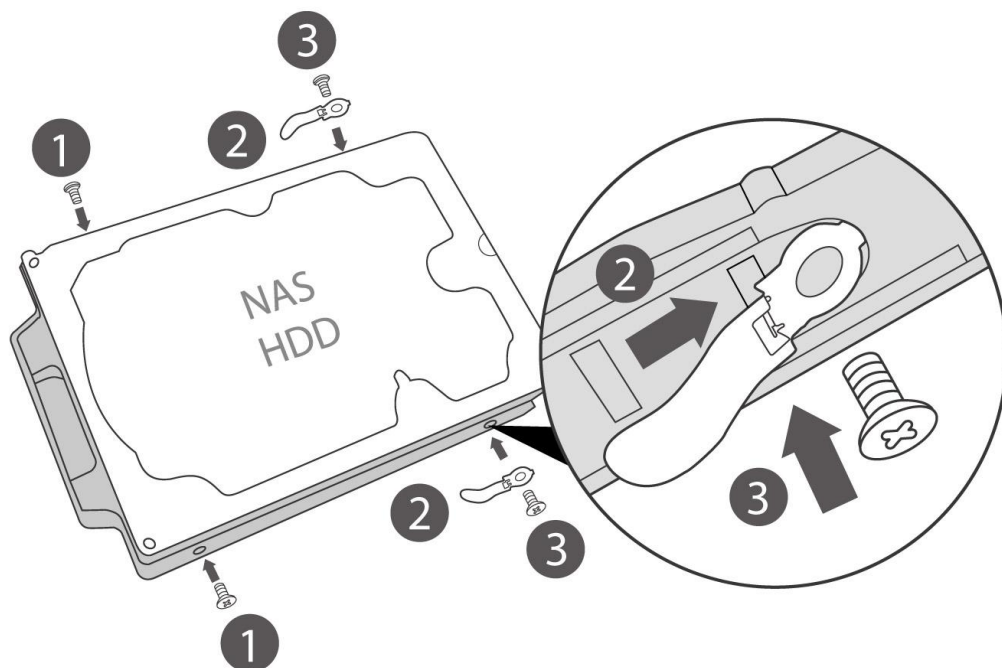

- 4-1. Réinsérez les berceaux dans les emplacements vides des disques.
- 4-2. Remplacez le panneau avant.

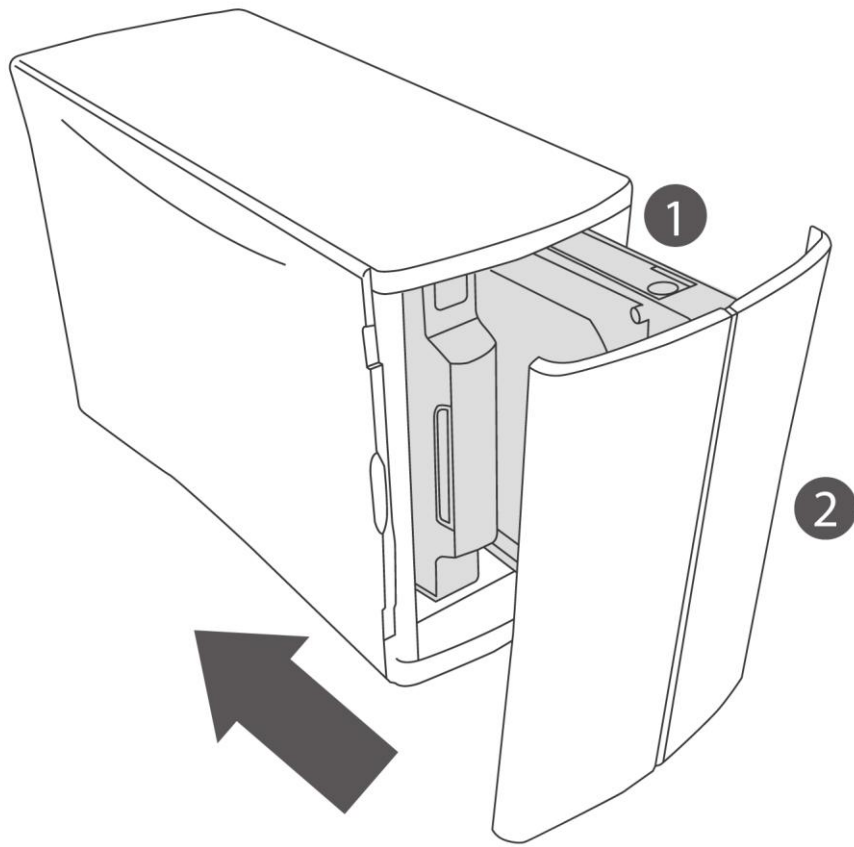

## 2-2 Schéma de connexion

Le schéma de connexion du centre de contrôle DBN1 est illustré ci-dessous. Connectez un câble Ethernet du port LAN du centre de contrôle DBN1 à votre commutateur réseau ou à votre routeur. Connectez vos PC clients et les stations d'accueil réseau DPD6N au même réseau local. Comme le montre le schéma ci-dessous, connectez votre commutateur réseau ou routeur au port WAN de la station d'accueil réseau DPD6N.

Le centre de contrôle DBN1 permet de télécharger simultanément jusqu'à douze caméras DrivePro Body. Jusqu'à quarante utilisateurs peuvent accéder et gérer des fichiers en même temps.

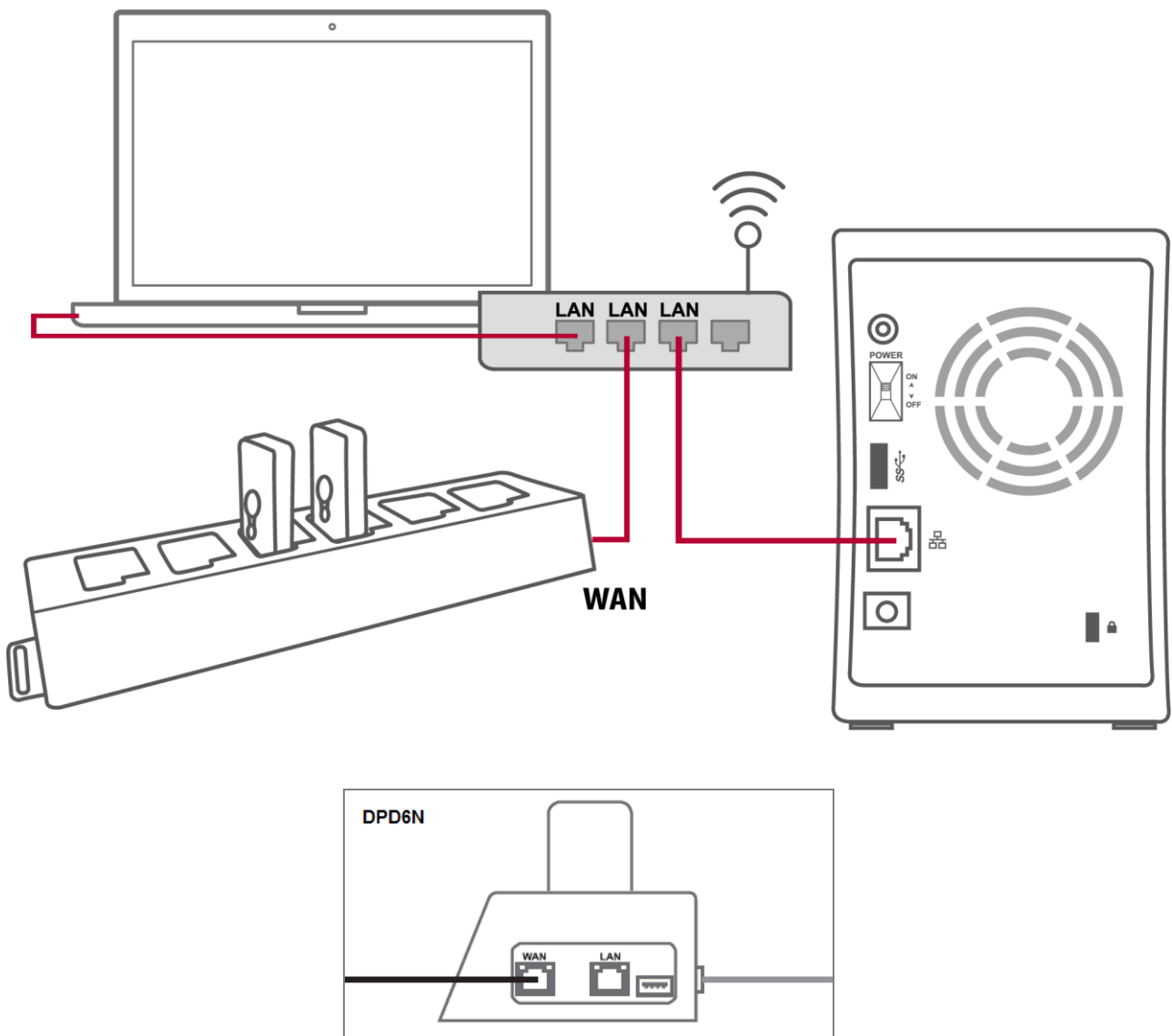

## 2-3 Téléchargement et installation du client Control Center

1. Téléchargez le client du centre de contrôle à partir du lien de téléchargement fourni. Sur n'importe quel PC client, cliquez et lancez "Installer.exe", appuyez sur "Install" puis attendez que l'installation soit terminée.

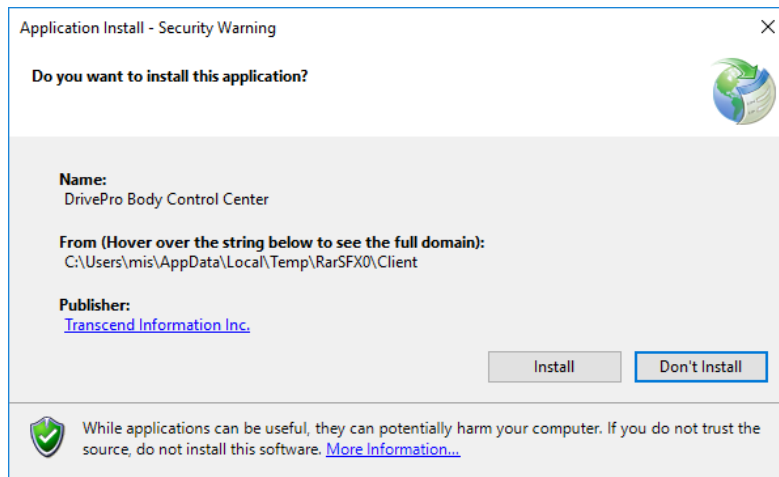

1. A l'issue de l'installation, le logiciel s'ouvre automatiquement.
2. Indiquez l'adresse IP de votre centre de contrôle DBN1 puis cliquez sur "Connect". Ou bien cliquez sur "Find Control Center" pour rechercher les unités DBN1 connectées.



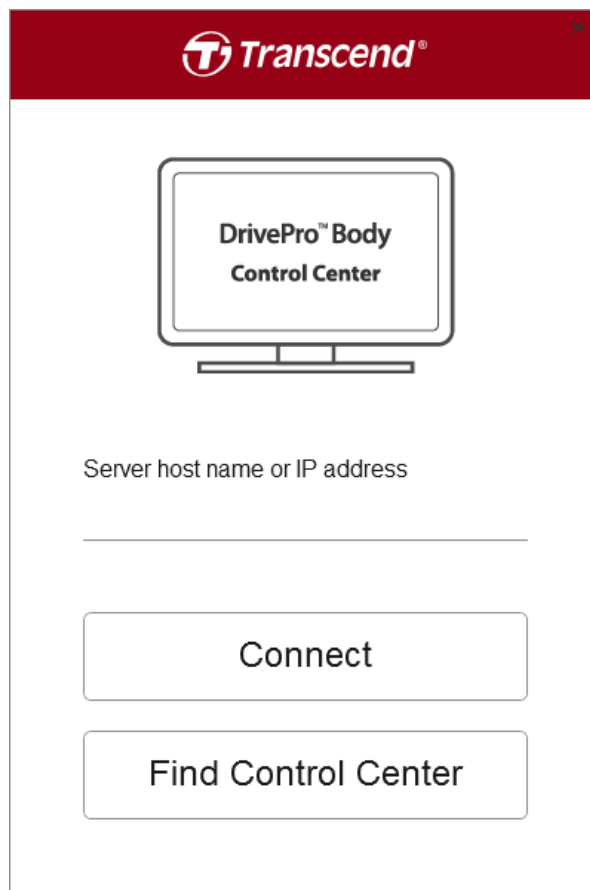

## 2-4 Réglage/changement des modes RAID

Vous pouvez définir ou modifier les modes RAID dans les deux situations suivantes:

1. Pour l'installation d'un centre de contrôle DBN1 sans disque dur:

Après l'installation des disques durs -voir **2-1 Installation du disque dur (uniquement pour le DBN1 sans disque)**, utilisez le client du centre de contrôle pour vous connecter à l'unité du centre de contrôle DBN1. Il vous sera demandé de sélectionner l'un des types de RAID.

### RAID Settings

\* Your hard drive needs to be formatted before it can be used.

**RAID 0**

Combines 2 hard drives into a single RAID array. The available capacity is the total space of all drives used. This simple RAID mode offers faster performance than RAID modes that include parity. However, if a single drive in the array is damaged, then all data in the array is lost and cannot be recovered.

**RAID 1**

Combines 2 hard drives into a mirrored RAID array. The available capacity in the array is the space of a single drive. The same data is written to each drive. If one drive is damaged, data can be recovered by replacing the damaged drive. As long as one drive in the array remains undamaged, all data stored in the array can be recovered.

**Linear**

Combines all hard drives into a single virtual drive. For this virtual drive, data will be written onto the first drive, then to the next drive when the first drive is full, and so on. The available capacity is the total space of all drives. Linear mode offers no redundancy. If any drive is damaged, data on the drive will be lost and cannot be recovered.

2. Quand les utilisateurs veulent changer de mode RAID:

Cliquez sur le bouton "RAID Settings" sur la page de statut.

Note: Si vous changez de mode RAID, toutes les données de l'appareil seront définitivement effacées! Assurez-vous d'avoir préalablement sauvegardé vos données.

### 3. Utilisation du logiciel DrivePro™ Body Control Center

Le logiciel exclusif DrivePro Body Control Center de Transcend est un système de gestion centralisée développé pour les caméras DrivePro Body 30 et DrivePro Body 60. Le système prend en charge la gestion simple des fichiers, de comptes et des périphériques, afin de faciliter le déploiement d'une solution complète de caméras piétons.

1. Ouvrez le client du centre de contrôle.
2. Connectez-vous en tant qu'administrateur (Administrator), Gestionnaire (Manager) ou Utilisateur (User), ou entrez l'application en tant qu'utilisateur anonyme. L'identificateur de compte d'administrateur est "admin", le mot de passe par défaut est "12345678".  
Note: Le client du centre de contrôle a besoin d'un centre de contrôle DBN1 pour fonctionner sur le même réseau local.

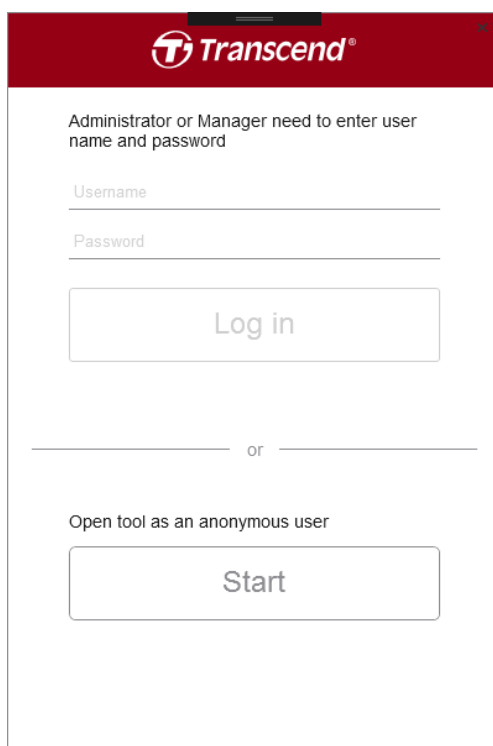

The screenshot shows the login interface of the Transcend DrivePro Body Control Center. At the top, there is a red header with the Transcend logo. Below the header, the text reads: "Administrator or Manager need to enter user name and password". There are two input fields: "Username" and "Password". Below these fields is a "Log in" button. Below the "Log in" button, there is a horizontal line with "or" in the center. Below this line, the text reads: "Open tool as an anonymous user". Below this text is a "Start" button.

Si vous entrez dans le système en tant qu'utilisateur anonyme, vous pouvez vous connecter ultérieurement en cliquant sur .

3. Pour vous déconnecter, cliquez sur .

### 3-1 Statut

Sur la page d'état (Status), vous pouvez afficher les informations de base des caméras DrivePro Body et des stations d'accueil DPD6N connectées, y compris le numéro de série de l'appareil, l'ID de l'agent, l'état de la batterie et l'état de la sauvegarde. En outre, vous pouvez visualiser l'état actuel de votre unité de centre de contrôle DBN1, comme l'adresse IP et l'état du disque. Selon les permissions de votre compte, vous pouvez également modifier les paramètres RAID sur cette page.

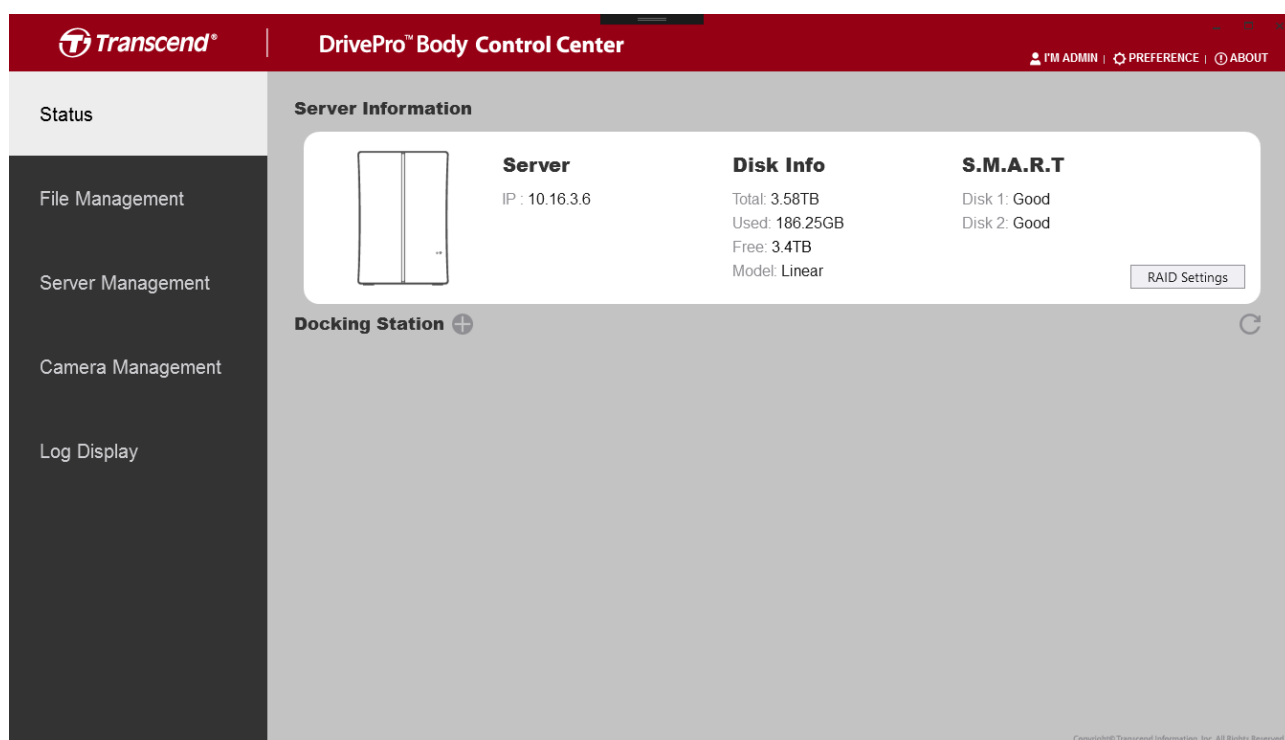

Pour ajouter une nouvelle station d'accueil, cliquez sur l'icône  à côté de "Docking Station" (autorisations requises).

### Add New Docking

10.16.3.199 ↻

IP Address 10.16.3.199

Host Name DPD6N

MAC Address 7c-35-48-f0-00-4e

Sélectionnez la station d'accueil que vous voulez ajouter puis cliquez sur "Add". Si la station d'accueil est ajoutée avec succès, vous verrez l'écran ci-dessous.

The screenshot displays the 'DrivePro™ Body Control Center' interface. The top navigation bar includes the Transcend logo, the title 'DrivePro™ Body Control Center', and user options: ADMIN, PREFERENCE, and ABOUT. A left sidebar contains menu items: Status, File Management, Server Management, Camera Management, and Log Display. The main content area is divided into two sections:

- Server Information:** Contains a server rack icon, IP address (10.16.3.4), and a RAID Settings button. It also displays disk information (Total: 7.22TB, Used: 205.54GB, Free: 7.02TB, Model: RAID1) and S.M.A.R.T. status (Disk 1: Good, Disk 2: Good).
- Docking Station:** Shows a grid of docking slots. The first slot is active, displaying 'ASSIGN', S/N: 10D07A80BEF7, and 100% battery levels. Other slots are labeled 'No Device'. The station name 'DPD6N' is shown at the bottom left, and a refresh icon is at the bottom right.

Copyright © Transcend Information, Inc. All Rights Reserved.

Pour attribuer un compte à une caméra piéton spécifique, cliquez sur la caméra que vous voulez attribuer. Sélectionnez ensuite un compte pour affecter la caméra à l'un d'entre eux.

**Camera information**

Camera 10D07A80BEF7  
 Model DPB60  
 Firmware .0.10

---

Team Sync   Leader

Assign To

---

Set a password

Une fois qu'un compte est attribué à une caméra, le nom du compte sera affiché dans le champ d'état de la caméra.

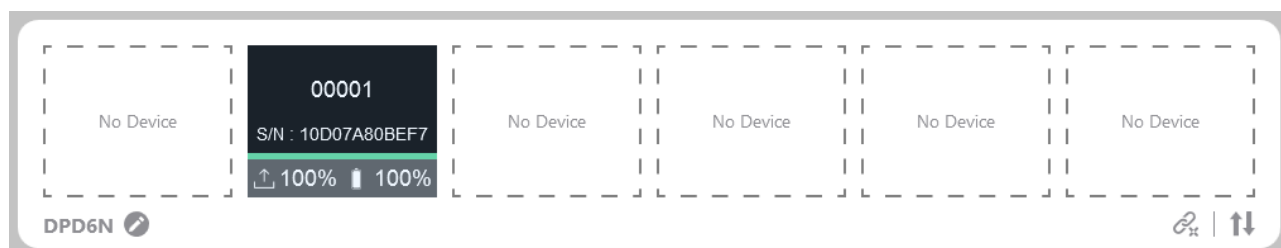

Pour activer la synchronisation d'équipe, sélectionnez un numéro d'équipe et appuyez sur le bouton "Set". Si une caméra entre en mode d'enregistrement à partir du mode tampon, les autres caméras de la même équipe entreront automatiquement en mode d'enregistrement.

Pour définir une caméra leader, cochez la case "Leader". Lorsqu'une caméra leader entre en mode d'enregistrement à partir du mode tampon, elle activera d'autres caméras de la même équipe pour commencer l'enregistrement même si ces caméras étaient éteintes (uniquement pour modèle de caméra DPB60).

Team Sync   Leader

Pour définir un mot de passe pour l'appareil, appuyez sur le bouton "Set" et entrez un mot de passe.

Set a password

Pour désactiver la protection par mot de passe ou modifier le mot de passe, appuyez sur le bouton "Disable" pour désactiver" ou "Change" pour modifier.



### 3-2 Gestion des fichiers

Sur la page de gestion des fichiers, vous pouvez gérer et modifier des vidéos ou des photos. Vous pouvez également rechercher des médias dans la barre de recherche, exporter ou graver des fichiers sur un CD/DVD.

2018\_0723\_183503\_005  
 Created : 2018/7/23 下午 06:35:03  
 Agent ID :  
 Location : No GPS Data  
 Category :  
 Retention :  
 Description :

| File Name            | Created              | Agent ID | Category         | GPS Latitude | GPS Longitude | Retention | Camera       |
|----------------------|----------------------|----------|------------------|--------------|---------------|-----------|--------------|
| 2018_0724_155537_001 | 7/24/2018 3:55:37 PM |          |                  | 0.000000     | 0.000000      |           | BOF1EC618F56 |
| 2018_0724_153028_002 | 7/24/2018 3:30:28 PM |          | TS_0717151559_09 | 0.000000     | 0.000000      |           | AAAAAAV5V557 |
| 2018_0724_153000_001 | 7/24/2018 3:30:00 PM |          | TS_0717151559_09 | 0.000000     | 0.000000      |           | AAAAAAV5V557 |
| 2018_0723_183503_005 | 7/23/2018 6:35:03 PM |          |                  | 0.000000     | 0.000000      |           | BOF1EC618F56 |
| 2018_0723_183203_004 | 7/23/2018 6:32:03 PM |          |                  | 0.000000     | 0.000000      |           | BOF1EC618F56 |
| 2018_0430_090852_172 | 4/30/2018 9:08:52 AM |          |                  | 25.066610    | 121.578285    |           | BOF1EC618F56 |
| 2018_0430_090553_171 | 4/30/2018 9:05:53 AM |          |                  | 25.062689    | 121.562843    |           | BOF1EC618F56 |
| 2018_0430_090254_170 | 4/30/2018 9:02:54 AM |          |                  | 25.057364    | 121.549217    |           | BOF1EC618F56 |
| 2018_0430_085955_169 | 4/30/2018 8:59:55 AM |          |                  | 25.045876    | 121.549072    |           | BOF1EC618F56 |

260.12 MB

Pour modifier une catégorie, identifiant d'agent ou une description, cliquez sur l'icône  .

**Edit**

2018\_0608\_100319\_002.MOV

Category :  
141-Accident

Retention :  
Important

Description :  
|

OK Cancel

Pour télécharger une vidéo, cliquez sur l'icône , puis cliquez sur "Save to" pour exporter la vidéo vers la destination souhaitée.

**Export Video**

File Name :  
2018\_0608\_100319\_002.MOV

Reason :  
For evidence

To :  
Police

Save to Cancel

Vous pouvez également sélectionner et graver des vidéos sur un CD/DVD en cliquant sur l'icône .

Pour supprimer des fichiers, sélectionnez les fichiers concernés et cliquez sur l'icône .

Si une vidéo comporte des données GPS intégrées, une carte GPS s'affichera comme suit.



**Transcend** | **DrivePro™ Body Control Center** | I'M ADMIN | PREFERENCE | ABOUT

Status

File Management

Server Management

Camera Management

Log Display

| File Name            | Created              | Agent ID         | Category | GPS Latitude | GPS Longitude | Retention | Camera       |
|----------------------|----------------------|------------------|----------|--------------|---------------|-----------|--------------|
| 2018_0724_155537_001 | 7/24/2018 3:55:37 PM |                  |          | 0.000000     | 0.000000      |           | B0F1EC618F56 |
| 2018_0724_153028_002 | 7/24/2018 3:30:28 PM | TS_0717151559_09 |          | 0.000000     | 0.000000      |           | AAAAAAV5V557 |
| 2018_0724_153000_001 | 7/24/2018 3:30:00 PM | TS_0717151559_09 |          | 0.000000     | 0.000000      |           | AAAAAAV5V557 |
| 2018_0430_090852_172 | 4/30/2018 9:08:52 AM |                  |          | 25.066610    | 121.578285    |           | B0F1EC618F56 |
| 2018_0430_090553_171 | 4/30/2018 9:05:53 AM |                  |          | 25.062689    | 121.562843    |           | B0F1EC618F56 |
| 2018_0430_090254_170 | 4/30/2018 9:02:54 AM |                  |          | 25.057364    | 121.549217    |           | B0F1EC618F56 |
| 2018_0430_085955_169 | 4/30/2018 8:59:55 AM |                  |          | 25.045876    | 121.549072    |           | B0F1EC618F56 |

144.06 MB

Copyright© Transcend Information, Inc. All Rights Reserved.

Pour visionner la vidéo en grand format, cliquez sur le bouton  dans le coin inférieur droit du lecteur multimédia.

**Transcend** | **DrivePro™ Body Control Center** | I'M ADMIN | PREFERENCE | ABOUT

Status

File Management

Server Management

Camera Management

Log Display

| File Name            | Created              | Agent ID         | Category | GPS Latitude | GPS Longitude | Retention | Camera       |
|----------------------|----------------------|------------------|----------|--------------|---------------|-----------|--------------|
| 2018_0724_155537_001 | 7/24/2018 3:55:37 PM |                  |          | 0.000000     | 0.000000      |           | B0F1EC618F56 |
| 2018_0724_153028_002 | 7/24/2018 3:30:28 PM | TS_0717151559_09 |          | 0.000000     | 0.000000      |           | AAAAAAV5V557 |
| 2018_0724_153000_001 | 7/24/2018 3:30:00 PM | TS_0717151559_09 |          | 0.000000     | 0.000000      |           | AAAAAAV5V557 |
| 2018_0430_090852_172 | 4/30/2018 9:08:52 AM |                  |          | 25.066610    | 121.578285    |           | B0F1EC618F56 |
| 2018_0430_090553_171 | 4/30/2018 9:05:53 AM |                  |          | 25.062689    | 121.562843    |           | B0F1EC618F56 |
| 2018_0430_090254_170 | 4/30/2018 9:02:54 AM |                  |          | 25.057364    | 121.549217    |           | B0F1EC618F56 |
| 2018_0430_085955_169 | 4/30/2018 8:59:55 AM |                  |          | 25.045876    | 121.549072    |           | B0F1EC618F56 |

144.06 MB

Copyright© Transcend Information, Inc. All Rights Reserved.

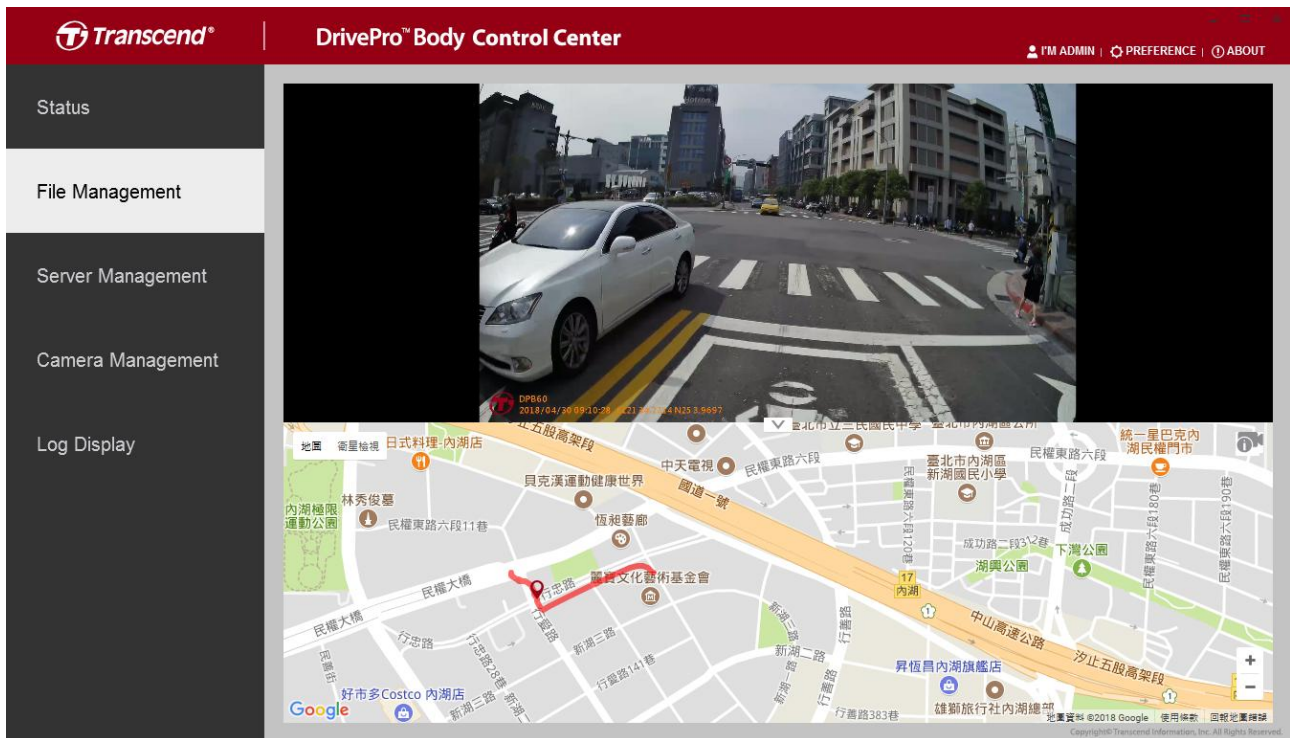

Pour masquer la carte et agrandir l'image vidéo, cliquez sur .





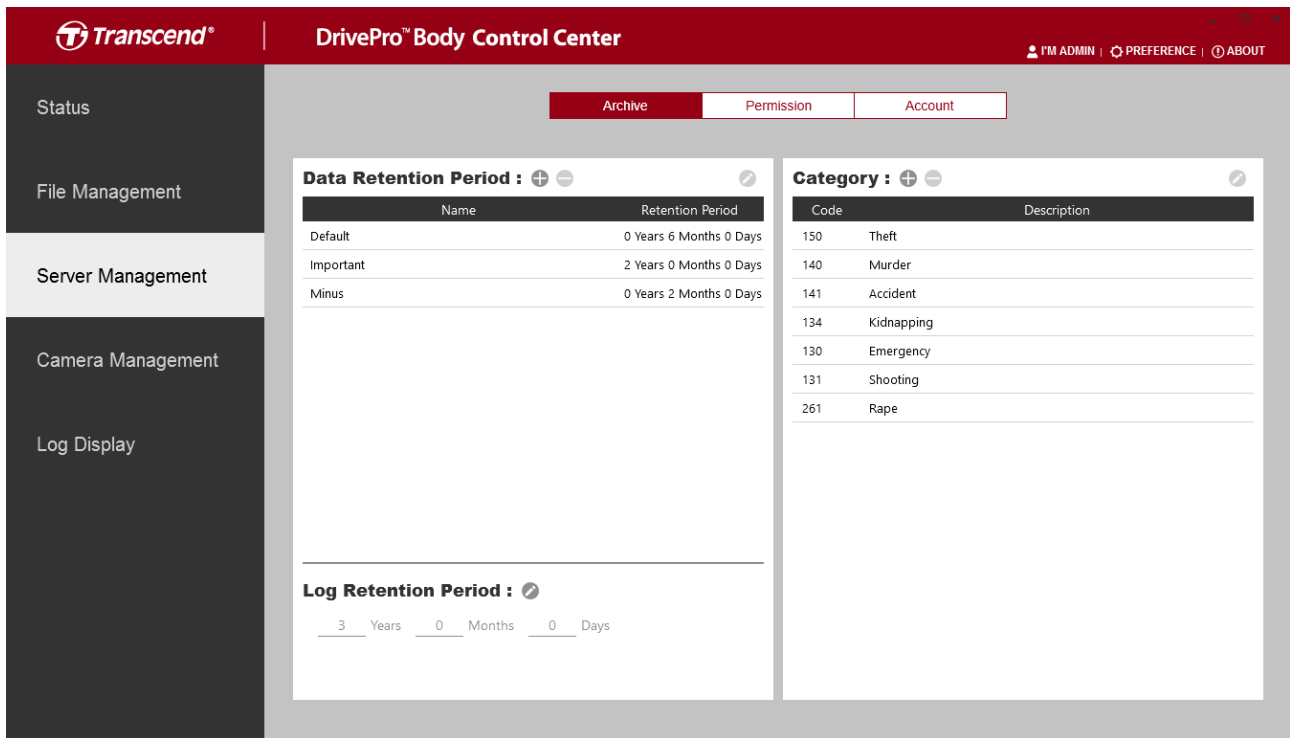

### 3-3 Gestion du serveur

Sur la page de gestion du serveur, vous pouvez gérer les paramètres clés sous **Archive**, **Permissions** et **Account** (Compte).

#### Archive

Modifiez la période de conservation des données, la période de conservation du journal et la liste des catégories.



|                                                             |                                                                                                                                                                                                                                                                                                                                                                                                                                                                             |
|-------------------------------------------------------------|-----------------------------------------------------------------------------------------------------------------------------------------------------------------------------------------------------------------------------------------------------------------------------------------------------------------------------------------------------------------------------------------------------------------------------------------------------------------------------|
| <p><b>Data Retention</b><br/>(Conservation des données)</p> | <ul style="list-style-type: none"> <li> Ajouter une nouvelle description de conservation des données.</li> <li> Supprimer une description sélectionnée.</li> <li> Modifier une description sélectionnée.</li> </ul> |
| <p><b>Log Retention</b><br/>(Conservation du journal)</p>   | <ul style="list-style-type: none"> <li> Modifier la période de conservation du journal.</li> </ul>                                                                                                                                                                                                                                                                                       |
| <p><b>Category</b> (Catégorie)</p>                          | <ul style="list-style-type: none"> <li> Ajouter une nouvelle catégorie de fichier.</li> <li> Supprimer une catégorie sélectionnée.</li> <li> Modifier une catégorie sélectionnée.</li> </ul>                       |

### Permission

Gérez les paramètres d'autorisation pour les différents niveaux d'utilisateurs.

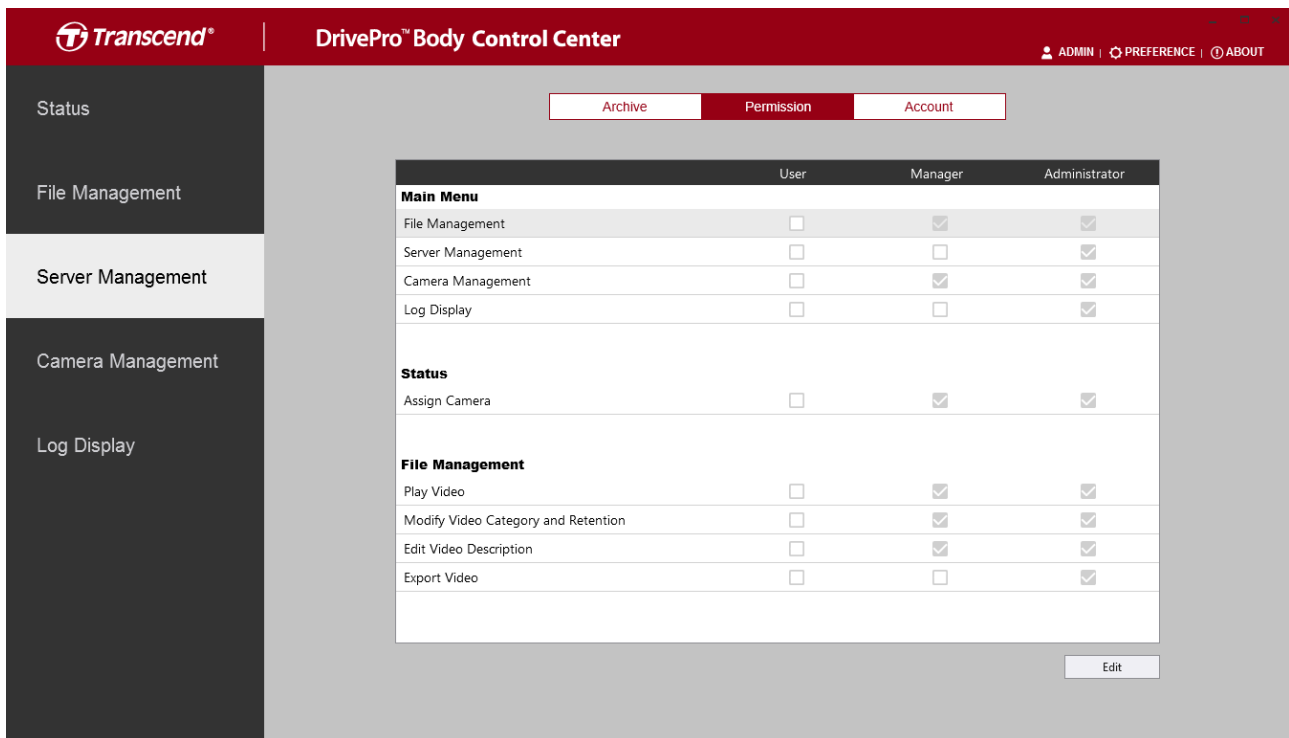

Gérez les niveaux d'accès pour les utilisateurs du centre de contrôle DrivePro Body. Lorsqu'elles sont cochées, les fonctions suivantes seront mises à la disposition des utilisateurs à ce niveau.

#### Main Menu – Menu principal

|                                                    |                                                                           |
|----------------------------------------------------|---------------------------------------------------------------------------|
| <b>File Management</b><br>(Gestion des fichiers)   | Afficher ou masquer cette page pour les utilisateurs d'un certain niveau. |
| <b>Sever Management</b><br>(Gestion du serveur)    | Afficher ou masquer cette page pour les utilisateurs d'un certain niveau. |
| <b>Camera Management</b><br>(Gestion de la caméra) | Afficher ou masquer cette page pour les utilisateurs d'un certain niveau. |
| <b>Log Display</b><br>(Affichage du journal)       | Afficher ou masquer cette page pour les utilisateurs d'un certain niveau. |

## Status - Etat

|                                               |                                                                                       |
|-----------------------------------------------|---------------------------------------------------------------------------------------|
| <b>Assign Camera</b><br>(Assigner une caméra) | Permettre l'attribution d'une caméra avec un numéro spécifique pour l'identification. |
|-----------------------------------------------|---------------------------------------------------------------------------------------|

## File Management – Gestion des fichiers

|                                                                             |                                                                                                                        |
|-----------------------------------------------------------------------------|------------------------------------------------------------------------------------------------------------------------|
| <b>Play Video</b><br>(Lire la vidéo)                                        | Activer pour permettre aux utilisateurs de lire des vidéos ou désactiver l'affichage des prévisualisations uniquement. |
| <b>Change Category / Retention</b><br>(Changer de catégorie / Conservation) | Permet d'autoriser des utilisateurs de changer la catégorie ou la rétention d'une vidéo.                               |
| <b>Edit Video Description</b><br>(Modifier la description vidéo)            | Activer pour permettre aux utilisateurs de modifier les descriptions vidéo.                                            |
| <b>Export Video</b><br>(Exporter la vidéo)                                  | Permet aux utilisateurs d'exporter des vidéos vers un stockage local ou de les graver sur CD/DVD.                      |

The screenshot shows the Transcend DrivePro Body Control Center interface. The top navigation bar includes the Transcend logo, the product name "DrivePro™ Body Control Center", and user options: "I'M ADMIN", "PREFERENCE", and "ABOUT". A sidebar on the left contains menu items: "Status", "File Management", "Server Management", "Camera Management", and "Log Display". The main content area is titled "Permission" and features a table with columns for "User", "Manager", and "Administrator". The table is divided into three sections: "Server Management", "Camera Management", and "Log Display".

|                          | User                     | Manager                             | Administrator                       |
|--------------------------|--------------------------|-------------------------------------|-------------------------------------|
| <b>Server Management</b> |                          |                                     |                                     |
| Data Retention Period    | <input type="checkbox"/> | <input type="checkbox"/>            | <input checked="" type="checkbox"/> |
| Log Retention Period     | <input type="checkbox"/> | <input type="checkbox"/>            | <input checked="" type="checkbox"/> |
| Category                 | <input type="checkbox"/> | <input type="checkbox"/>            | <input checked="" type="checkbox"/> |
| Permission               | <input type="checkbox"/> | <input type="checkbox"/>            | <input checked="" type="checkbox"/> |
| Account                  | <input type="checkbox"/> | <input type="checkbox"/>            | <input checked="" type="checkbox"/> |
| <b>Camera Management</b> |                          |                                     |                                     |
| Camera                   | <input type="checkbox"/> | <input type="checkbox"/>            | <input checked="" type="checkbox"/> |
| Job Manager              | <input type="checkbox"/> | <input checked="" type="checkbox"/> | <input checked="" type="checkbox"/> |
| <b>Log Display</b>       |                          |                                     |                                     |
| Export Log               | <input type="checkbox"/> | <input type="checkbox"/>            | <input checked="" type="checkbox"/> |

An "Edit" button is located at the bottom right of the table.

## Sever management – Gestion du serveur

|                                                                       |                                                                                                          |
|-----------------------------------------------------------------------|----------------------------------------------------------------------------------------------------------|
| <b>Data Retention Period</b><br>(Période de conservation des données) | Permettre aux utilisateurs de modifier la période de conservation des données.                           |
| <b>Log Retention Period</b><br>(Période de conservation des journaux) | Activer pour permettre aux utilisateurs de modifier la période de conservation des journaux.             |
| <b>Category</b> (Catégorie)                                           | Activer pour permettre aux utilisateurs d'ajouter / supprimer / éditer des catégories.                   |
| <b>Permission</b>                                                     | Activer pour permettre aux utilisateurs de modifier les niveaux de permissions et d'accès.               |
| <b>Account</b> (Compte)                                               | Permet de permettre aux utilisateurs d'ajouter / supprimer / modifier les informations de chaque compte. |

## Camera management – Gestion de la caméra

|                                               |                                                                                     |
|-----------------------------------------------|-------------------------------------------------------------------------------------|
| <b>Camera</b> (Caméra)                        | Activer pour permettre aux utilisateurs de modifier les paramètres de la caméra.    |
| <b>Job Manager</b><br>(Gestionnaire d'emploi) | Activer pour permettre aux utilisateurs de modifier les comportements automatiques. |

## Log Display management - Gestion de l'affichage des journaux

|                                            |                                                                                                      |
|--------------------------------------------|------------------------------------------------------------------------------------------------------|
| <b>Export Log</b><br>(Exporter le journal) | Activer pour permettre aux utilisateurs d'exporter l'historique des journaux vers un stockage local. |
|--------------------------------------------|------------------------------------------------------------------------------------------------------|

## Account (Compte)

Gérez les informations de compte d'utilisateur.

The screenshot shows the 'Account' management page in the DrivePro Body Control Center. The interface has a dark red header with the Transcend logo and 'DrivePro™ Body Control Center'. On the right of the header, there are links for 'I'M ADMIN', 'PREFERENCE', and 'ABOUT'. A left sidebar contains navigation options: Status, File Management, Server Management, Camera Management, and Log Display. At the top of the main content area, there are three tabs: 'Archive', 'Permission', and 'Account', with 'Account' being the active tab. Below the tabs is a list of users:

|             |               |
|-------------|---------------|
| I'm Admin   | Administrator |
| Hank Lin    | User          |
| John Lin    | Manager       |
| Derek Chen  | Administrator |
| Victor Chen | Manager       |

To the right of the list is a detailed view for the selected user, 'I'm Admin':

**I'm Admin**



Identify Number 00001  
Grade admin  
Position admin

---

Level Administrator  
Account admin

At the bottom right of this view is a 'Change Password' button.

Ajouter, supprimer ou modifier des comptes d'utilisateur.

-  Ajouter un nouveau compte utilisateur.
-  Supprimer un compte utilisateur sélectionné.
-  Modifier un compte utilisateur sélectionné.

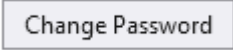
Cliquez sur l'icône  pour changer le mot de passe du compte administrateur.

## 3-4 Gestion des caméras

Dans la page de gestion des caméras, vous pouvez ajuster les paramètres de toutes les caméras connectées, définir les comportements des périphériques et effectuer des mises à jour du firmware par lots.

## Camera

Réglez les paramètres de toutes les caméras connectées telles que la résolution vidéo, le format de l'heure, le mode d'enregistrement par défaut, etc.

The screenshot shows the 'Camera' settings page in the DrivePro Body Control Center. The interface has a dark red header with the Transcend logo and 'DrivePro™ Body Control Center'. On the right of the header, there are links for 'FM ADMIN', 'PREFERENCE', and 'ABOUT'. A left sidebar contains navigation options: 'Status', 'File Management', 'Server Management', 'Camera Management' (highlighted), and 'Log Display'. The main content area has three tabs: 'Camera' (selected), 'Job Manager', and 'Firmware'. Under the 'Camera' tab, there is a checkbox labeled 'All cameras' which is currently unchecked. Below this checkbox is a note: 'When selected, all cameras will use the settings when connect to docking'. A list of settings follows, each with a dropdown menu: Resolution (HD), Video Length (5 Minutes), Buffered Video Length (120 Seconds), Loop Recording (OFF), Video Stamp (ON), Watermark (ON), Image Stabilization (OFF), Time Format (24HR), Date Format (Y/M/D), Infrared LED (Auto), Microphone (ON), Light Frequency (50 Hz), and Stealth Mode (OFF). An 'Edit' button is located at the bottom right of the settings list.

This screenshot is similar to the one above, but the 'All cameras' checkbox is now checked. The settings list is the same, but it includes an additional setting at the bottom: 'Default Recording Mode' set to 'Buffering mode'. The 'Edit' button remains at the bottom right.

Cliquez sur  pour modifier les réglages.



|                                                               |                                                                                                                                                                                                           |
|---------------------------------------------------------------|-----------------------------------------------------------------------------------------------------------------------------------------------------------------------------------------------------------|
| <b>Resolution</b> (Résolution)                                | Réglez la résolution/qualité pour l'enregistrement vidéo.<br>Options disponibles: FHD / HD                                                                                                                |
| <b>Video Length</b><br>(Durée de la vidéo)                    | Définissez la durée d'enregistrement pour chaque fichier vidéo enregistré.<br>Options disponibles: 3 min / 5 min / 10 min                                                                                 |
| <b>Buffered Video Length</b><br>(Durée de la vidéo tamponnée) | Réglez la longueur de la vidéo mise en mémoire tampon pour enregistrer les séquences qui se produisent avant de passer en mode Enregistrement.<br>Options disponibles: 30 sec / 60 sec / 90 sec / 120 sec |
| <b>Loop Recording</b><br>(Enregistrement en boucle)           | Écraser les anciens fichiers vidéo une fois le stockage épuisé.<br>Options disponibles: MARCHE / ARRET                                                                                                    |
| <b>Video Stamp</b><br>(Tampon vidéo)                          | Intégrer l'heure de l'événement enregistré et l'étiquette vidéo dans l'image ou la vidéo.<br>Options disponibles: MARCHE / ARRET                                                                          |
| <b>Watermark</b> (Filigrane)                                  | Afficher le filigrane du logo Transcend.<br>Options disponibles: MARCHE / ARRET                                                                                                                           |
| <b>Image Stabilization</b><br>(Stabilisation d'image)         | Activer/Désactiver la fonction de stabilisation d'image.<br>Options disponibles: MARCHE / ARRET (uniquement pour DPB30)                                                                                   |
| <b>Time Format</b><br>(Format d'heure)                        | Sélectionnez le format d'heure 24 heures ou 12 heures AM/PM.<br>Options disponibles: 24HR / AM/PM                                                                                                         |
| <b>Date Format</b><br>(Format de la date)                     | Régler le format de la date.<br>Options disponibles: A/M/J, M/J/A ou J/M/A                                                                                                                                |
| <b>Microphone</b>                                             | (Dés)activer le microphone pendant l'enregistrement vidéo.<br>Options disponibles: MARCHE / ARRET                                                                                                         |
| <b>Light Frequency</b><br>(Fréquence lumineuse)               | Choisir la bonne fréquence pour éviter les interférences A/C.<br>Options disponibles: 50Hz / 60Hz                                                                                                         |
| <b>Stealth Mode</b><br>(Mode furtif)                          | Activer/désactiver le mode furtif. Lorsque le mode furtif est engagé, les voyants lumineux et l'avertisseur sonore sont désactivés.<br>Options disponibles: Activer / Désactiver                          |
| <b>Infrared LED</b><br>(LED infrarouge)                       | Options disponibles: Manuel / Automatique                                                                                                                                                                 |

|                                                                     |                                                                                                               |
|---------------------------------------------------------------------|---------------------------------------------------------------------------------------------------------------|
| <b>Default Recording Mode</b><br>(Mode d'enregistrement par défaut) | Sélectionner le mode d'enregistrement par défaut.<br>Options disponibles: Mode tampon / Mode d'enregistrement |
| <b>Team Sync</b><br>(Synchronisation de l'équipe)                   | Options disponibles: MARCHE / ARRET                                                                           |

### **Job Manager (Gestionnaire d'emploi)**

Définir les comportements des périphériques tels que le formatage automatique, le déverrouillage automatique ou le déverrouillage automatique des périphériques.

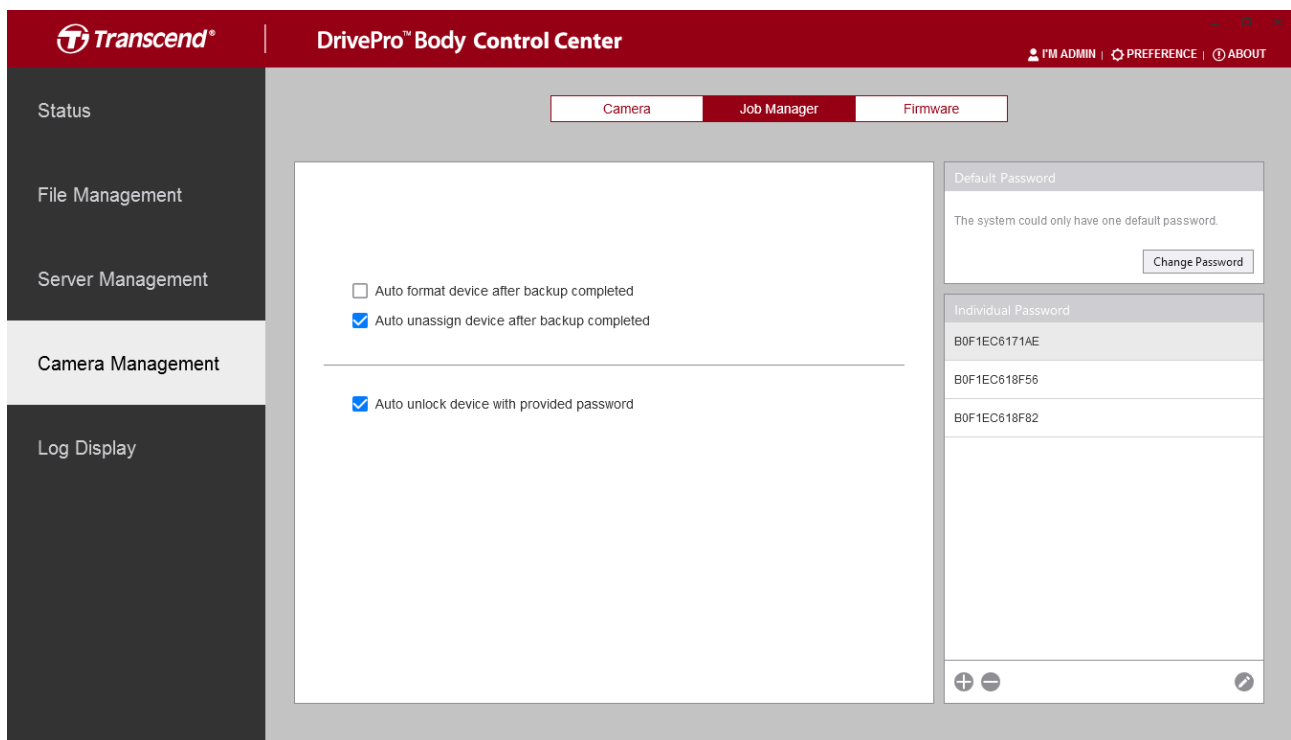

|                                                                                                                            |                                                                                                        |
|----------------------------------------------------------------------------------------------------------------------------|--------------------------------------------------------------------------------------------------------|
| <b>Auto format device after backup is completed</b><br>(Dispositif de formatage automatique après la fin de la sauvegarde) | Vérifier pour formater automatiquement le périphérique une fois la sauvegarde terminée                 |
| <b>Auto unassign device after backup is completed</b><br>(non-assignation)                                                 | Cochez cette case pour désaffecter automatiquement l'appareil à l'issue de la sauvegarde de l'appareil |

|                                                                                                                         |                                                                                                                                                                        |
|-------------------------------------------------------------------------------------------------------------------------|------------------------------------------------------------------------------------------------------------------------------------------------------------------------|
| automatique de l'appareil à l'issue de la sauvegarde)                                                                   |                                                                                                                                                                        |
| <b>Auto unlock device with provided password</b><br>(Dispositif de déverrouillage automatique avec mot de passe fourni) | Vérifier et définir un mot de passe par défaut pour déverrouiller tous les appareils, ou définir un mot de passe individuel pour déverrouiller un appareil spécifique. |

## Firmware

Mettre à jour le firmware des caméras DrivePro Body connectées.

Pour vérifier et télécharger le dernier firmware de la caméra du DrivePro Body, cliquez sur le bouton .

Pour télécharger le firmware manuellement, cliquez sur le bouton .

### 3-5 Affichage du journal de bord

Sur la page d'affichage du journal, vous pouvez visualiser le journal système de toutes les actions des utilisateurs. Seul l'administrateur a accès à ce journal.

The screenshot shows the 'Log Display' section of the DrivePro Body Control Center. The interface includes a sidebar with navigation options: Status, File Management, Server Management, Camera Management, and Log Display. The main area displays a table of system logs with columns for Date / Time, Members, and Actions. A search bar at the top allows filtering by date and username. A download icon is visible in the top right of the log area.

| Date / Time           | Members   | Actions                                  |
|-----------------------|-----------|------------------------------------------|
| 2018/6/14 上午 10:21:13 | Admin I'm | Assign 4569 to B0F1EC618F82 by ADMIN     |
| 2018/6/14 上午 10:15:10 | Admin I'm | Unassign 4569 from B0F1EC618F82 by ADMIN |
| 2018/6/14 上午 10:13:33 | Admin I'm | admin Log-in                             |
| 2018/6/14 上午 09:56:54 | Admin I'm | admin Log-in                             |
| 2018/6/14 上午 09:55:44 | Admin I'm | admin Log-in                             |
| 2018/6/14 上午 09:13:35 | Admin I'm | admin Log-in                             |
| 2018/6/13 下午 06:12:44 | Admin I'm | admin Log-in                             |
| 2018/6/13 下午 06:02:21 | Admin I'm | admin Log-in                             |
| 2018/6/13 下午 04:53:27 | Admin I'm | admin Log-in                             |
| 2018/6/13 下午 04:48:17 | Admin I'm | admin Log-in                             |
| 2018/6/13 下午 04:46:48 | Admin I'm | admin Log-in                             |
| 2018/6/13 下午 04:31:43 | Admin I'm | admin Log-in                             |
| 2018/6/13 下午 04:26:36 | Admin I'm | admin Log-in                             |
| 2018/6/13 下午 04:20:49 | Admin I'm | admin Log-in                             |
| 2018/6/13 下午 04:10:44 | Admin I'm | admin Log-in                             |
| 2018/6/13 下午 03:49:12 | Admin I'm | admin Log-in                             |
| 2018/6/13 下午 03:42:25 | Admin I'm | admin Log-in                             |
| 2018/6/13 下午 03:32:10 | Admin I'm | admin Log-in                             |
| 2018/6/13 下午 03:15:00 | Admin I'm | Log requested                            |

Pour exporter le journal, cliquez sur .

### 3-6 Préférences

Cliquez sur  en haut à droite de la fenêtre du centre de contrôle pour ajuster vos préférences du système.

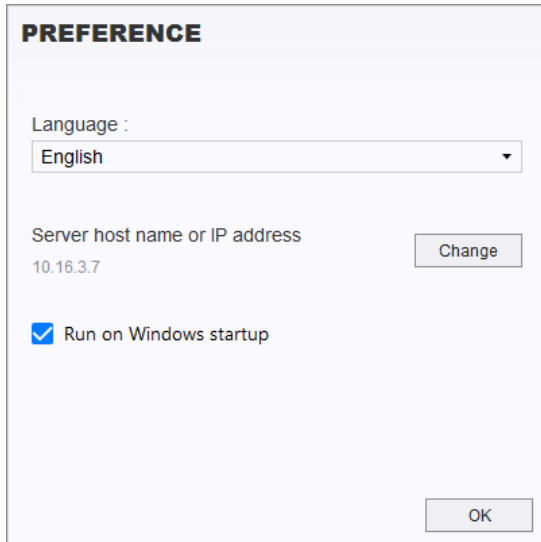

**PREFERENCE**

Language :  
English

Server host name or IP address  
10.16.3.7 Change

Run on Windows startup

OK

|                                                                                |                                                               |
|--------------------------------------------------------------------------------|---------------------------------------------------------------|
| <b>Language</b> (langue)                                                       | Sélectionnez votre langue.                                    |
| <b>Server host name or IP address</b><br>(Nom d'hôte du serveur ou adresse IP) | Pour vous connecter à un autre serveur, cliquez sur "Change". |
| <b>Run on Windows startup</b> (Lancer au démarrage de Windows)                 | Exécuter automatiquement le logiciel au démarrage de Windows. |

## **4. Contrat de licence d'utilisateur final (CLUF)**

Conditions d'utilisation du logiciel

**1. En règle générale.** Transcend Information, Inc. ("Transcend") est prête à concéder la licence suivante pour installer ou utiliser le logiciel et/ou le firmware ("logiciel sous licence") conformément au présent contrat de licence utilisateur final ("contrat"), qu'il soit fourni séparément ou associé à un produit Transcend ("produit"), à l'acheteur initial du produit sur lequel ou avec lequel le logiciel sous licence a été installé ou associé à partir du moment de l'achat ("client") uniquement si et uniquement si le client accepte tous les termes et conditions de ce contrat. VEUILLEZ LIRE ATTENTIVEMENT CES CONDITIONS. L'UTILISATION DU LOGICIEL CONSTITUERA L'ACCEPTATION PAR LE CLIENT DES TERMES ET CONDITIONS DU PRÉSENT CONTRAT. SI VOUS N'ACCEPTÉZ PAS LES TERMES ET CONDITIONS DU PRÉSENT CONTRAT, N'INSTALLEZ PAS OU N'UTILISEZ PAS LE LOGICIEL SOUS LICENCE.

**2. Octroi de licence.** Transcend accorde au client une licence personnelle, non exclusive, non transférable, non distribuable, non cessible et non susceptible d'être cédée, non exclusive, d'installer et d'utiliser le logiciel sous licence sur le produit conformément aux termes et conditions du présent contrat.

**3. Droits de propriété intellectuelle.** Entre Transcend et le client, le copyright et tous les autres droits de propriété intellectuelle du logiciel sous licence sont la propriété de Transcend ou de ses fournisseurs ou concédants. Tous les droits non expressément accordés dans cette licence sont réservés à Transcend.

**4. Limitations de licence.** Le client ne peut pas, et ne peut pas autoriser ou permettre à un tiers de: (a) utiliser le logiciel sous licence à des fins autres que celles liées au produit ou d'une manière incompatible avec la conception ou les documentations du logiciel sous licence; (b) concéder sous licence, distribuer, louer, prêter, transférer, céder ou aliéner de quelque autre manière que ce soit le logiciel sous licence ou l'utiliser dans un environnement commercial hébergé ou un bureau de service; (c) faire de l'ingénierie inverse, décompiler, désassembler ou tenter de découvrir le code source ou tout secret commercial lié au logiciel sous licence, sauf et uniquement dans la mesure où une telle activité est expressément permise par la loi applicable nonobstant cette limitation; (d) adapter, modifier, altérer, traduire ou créer toute œuvre dérivée du logiciel sous licence; (e) supprimer, modifier ou masquer tout avis de droit d'auteur ou autre avis de droits de propriété sur le logiciel ou le produit sous licence; ou (f) contourner ou tenter de contourner toute méthode employée par Transcend pour contrôler l'accès aux composants, fonctionnalités ou fonctions du produit ou du logiciel sous licence.

**5. Copie.** Le client ne peut pas copier le logiciel sous licence, à l'exception d'une copie de tout composant logiciel distinct du logiciel sous licence qui peut être réalisée dans la mesure où une

telle copie est nécessaire aux propres fins de sauvegarde du client.

**6. Source ouverte (open source).** Le logiciel sous licence peut contenir des composants de source ouverte autorisés à Transcend conformément aux termes de la licence spécifiés comme suit,

(a) GNU General Public License (GPL), dont les termes sont actuellement disponibles à l'adresse suivante: <http://www.gnu.org/licenses/gpl.html>;

(b) GNU Lesser General Public License (LGPL), dont les termes sont actuellement disponibles à l'adresse suivante: <http://www.gnu.org/copyleft/lesser.html>;

(c) Apache License, dont les termes sont actuellement disponibles à l'adresse suivante: <http://www.apache.org/licenses/>

(d) MIT License, dont les termes sont actuellement disponibles à l'adresse suivante: <http://opensource.org/licenses/MIT>;

(e) Berkeley Standard Distribution (BSD), dont les termes sont actuellement disponibles à l'adresse suivante: <http://opensource.org/licenses/BSD-3-Clause> ou

<http://opensource.org/licenses/BSD-2-Clause>; (f) Code Project Open License (CPOL), dont les termes sont actuellement disponibles à l'adresse suivante: <http://www.codeproject.com/info/cpol10.aspx>.

Les termes de licence ci-dessus ne s'appliqueront qu'aux composants de source ouverte. Dans l'éventualité où le présent contrat entre en conflit avec les exigences de l'une ou plusieurs des conditions ci-dessus en ce qui concerne l'utilisation des composants de source ouverte correspondants, le client accepte d'être lié par une ou plusieurs conditions de licence.

**7. Clause de non-responsabilité.** TRANSCEND NE DONNE AUCUNE GARANTIE ET NE FAIT AUCUNE REPRÉSENTATION QUANT À L'ADÉQUATION, LA FIABILITÉ, LA DISPONIBILITÉ, L'ACTUALITÉ, L'ABSENCE DE VIRUS OU D'AUTRES COMPOSANTS NUISIBLES ET L'EXACTITUDE DES INFORMATIONS, LOGICIELS SOUS LICENCE, PRODUITS, SERVICES ET GRAPHIQUES CONNEXES CONTENUS DANS LE LOGICIEL SOUS LICENCE À QUELQUE FIN QUE CE SOIT. TOUTES CES INFORMATIONS, LOGICIELS SOUS LICENCE, PRODUITS, SERVICES ET GRAPHIQUES CONNEXES SONT FOURNIS "TELS QUELS" SANS GARANTIE D'AUCUNE SORTE. TRANSCEND DÉCLINE PAR LES PRÉSENTES TOUTES LES GARANTIES ET CONDITIONS RELATIVES À CETTE INFORMATION, À CES LOGICIELS SOUS LICENCE, AUX PRODUITS, AUX SERVICES ET AUX GRAPHIQUES CONNEXES, Y COMPRIS TOUTES LES GARANTIES ET CONDITIONS IMPLICITES DE QUALITÉ MARCHANDE, D'ADÉQUATION À UN USAGE PARTICULIER, D'EFFORT DE TRAVAIL, DE TITRE ET DE NON-CONTREFAÇON. EN AUCUN CAS TRANSCEND NE SAURAIT ÊTRE TENU RESPONSABLE DE TOUT DOMMAGE DIRECT, INDIRECT, PUNITIF, FORTUIT, SPÉCIAL, CONSÉCUTIF OU DE TOUT DOMMAGE QUEL QU'IL SOIT, Y COMPRIS, SANS LIMITATION, LES DOMMAGES POUR PERTE D'UTILISATION, DE DONNÉES OU DE PROFITS, RÉSULTANT DE OU EN RELATION AVEC

L'UTILISATION, LA PERFORMANCE OU L'EXACTITUDE DU LOGICIEL SOUS LICENCE OU AVEC LE RETARD OU L'INCAPACITÉ D'UTILISER LE LOGICIEL SOUS LICENCE, OU LE PRODUIT AUQUEL LE LOGICIEL SOUS LICENCE EST ASSOCIÉ, QUE CE SOIT EN RAISON D'UN CONTRAT, D'UN DÉLIT, DE NÉGLIGENCE, DE RESPONSABILITÉ STRICTE, MEME DANS LE CAS OU TRANSCEND AURAIT PU ETRE MIS AU COURANT DE CE TYPE DE DOMMAGE.

**8. Limitation de responsabilité.** DANS TOUS LES CAS, LA RESPONSABILITÉ DE TRANSCEND DÉCOULANT DE OU EN RELATION AVEC LE PRÉSENT CONTRAT SERA LIMITÉE AU MONTANT TOTAL EFFECTIVEMENT PAYÉ À L'ORIGINE PAR LE CLIENT DANS LE COMMERCE POUR LE PRODUIT. L'exclusion de responsabilité ainsi que la limitation de responsabilité qui précède s'appliqueront dans la mesure maximale permise par la loi applicable. Certaines juridictions n'autorisent pas l'exclusion ou la limitation des dommages accessoires ou consécutifs, de sorte que les exclusions et les limitations énoncées ci-dessus peuvent ne pas s'appliquer.

**9. Résiliation.** Transcend peut, en plus de tout autre recours à sa disposition, résilier immédiatement la présente convention si le client manque à l'une de ses obligations aux termes de la présente convention.

**10. Divers.** (a) La présente convention constitue l'intégralité de l'entente entre Transcend et le client par rapport à l'objet des présentes et ne peut être modifiée que par amendement écrit signé par un dirigeant autorisé de Transcend. (b) Sauf dans la mesure où le droit applicable, le cas échéant, en dispose autrement, le présent Contrat sera régi par le droit de la République de Chine, à l'exclusion de ses dispositions relatives aux conflits de lois. (c) Si l'une ou l'autre partie de la présente convention est jugée invalide ou inapplicable, et que les autres parties demeurent pleinement en vigueur. (d) Une renonciation par l'une ou l'autre des parties à l'une ou l'autre des conditions de la présente entente ou toute violation de celle-ci, dans un cas donné, ne pourra pas renoncer à l'une ou l'autre de ces conditions. (e) Transcend peut céder ses droits en vertu de la présente entente sans condition. (f) La présente convention lie les parties, leurs successeurs et ayants droit autorisés et s'applique à leur profit.



## **5. Divulgation de la licence GPL**

Les micrologiciels (firmwares) incorporés dans ce produit et/ou les logiciels utilisés pour ce produit peuvent inclure des logiciels sous licence GPL (ci-après dénommés "logiciels sous licence GPL"). Conformément à la GPL, le cas échéant:

1. Le code source du Logiciel GPL peut être téléchargé gratuitement ou obtenu sur CD pour un coût minime en appelant le support client dans un délai de trois ans à compter de la date d'achat.
2. L'utilisateur peut copier, redistribuer et/ou modifier le Logiciel GPL selon les termes de la licence publique générale GNU comme ci-dessous ou toute version ultérieure, qui peut être obtenue sur: <http://www.gnu.org/licenses/gpl.html>
3. Le Logiciel GPL est distribué SANS AUCUNE GARANTIE, sans même une garantie implicite de COMMERCIALISATION ou d'ADAPTATION A UN USAGE PARTICULIER. Le risque entier quant à la qualité et aux performances du Logiciel GPL est avec l'utilisateur. Transcend ne fournit aucun support pour le logiciel GPL.

## **6. Déclaration de la Commission fédérale des communications (FCC)**

### **Déclaration de la Commission fédérale des communications (FCC)**

Cet appareil est conforme à la Partie 15 des règlements FCC. L'opération est soumise aux deux conditions suivantes: (1) Cet appareil ne doit pas causer d'interférence nuisible. (2) Cet appareil doit accepter toute interférence reçue, y compris les interférences qui peuvent causer un mauvais fonctionnement de l'appareil.

Cet équipement a été testé et est conforme avec les limites pour un appareil digital de classe B, en vertu de la Partie 15 des règlements FCC. Ces limites sont conçues pour fournir une protection raisonnable contre les interférences nuisibles dans le cadre d'une installation résidentielle. Cet équipement génère, utilise et peut émettre des fréquences radio. S'il n'est pas installé et utilisé en accord avec les instructions, cet équipement peut causer des interférences nuisibles aux communications radio. Toutefois, il n'y a aucune garantie que ces interférences ne se produiront pas dans une installation particulière. Si cet équipement cause des interférences nuisibles à une réception radio ou télévisée, qui peuvent être déterminées en mettant l'équipement

hors et sous tension, l'utilisateur est encouragé à essayer de corriger l'interférence par une ou plusieurs des mesures suivantes:

- Réorienter ou relocaliser l'antenne de réception.
- Augmenter la distance entre l'équipement et le récepteur.
- Connecter l'équipement dans une prise sur un circuit différent de celui dans lequel le récepteur est connecté.
- Consulter votre revendeur ou un technicien spécialisé dans la radio/TV pour plus de renseignements.

Transcend Information Inc (USA)  
1645 North Brian Street, Orange, CA 92867, U.S.A  
TEL: +1-714-921-2000